

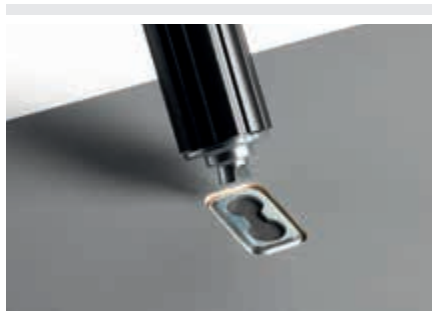

EQUIPAMIENTO DE VEHÍCULOS COMERCIALES
WYPOSAŻENIE SAMOCHODÓW UŻYTKOWYCH



CITROËN JUMPY





StoreVan es el único fabricante en el mundo de equipamiento para vehículos comerciales que utiliza esta tecnología.

StoreVan jest wyłącznym światowym producentem zabudów serwisowych, przeznaczonych dla lekkich pojazdów użytkowych LCV, wykorzystujących tą technologię.

TECNOLOGÍAS

ACERO GALVANNEALED

La chapa galvannealed (galvanizado aleado) es una variedad de acero galvanizado. El producto se somete a un tratamiento de galvanización por inmersión en caliente y un posterior calentamiento a una temperatura de unos 550 °C que favorece la adhesión del zinc a la superficie de la chapa metálica, formando una aleación con el acero. El resultado obtenido es una capa de zinc uniforme y de estructura cristalina fina combinada con **una calidad de la superficie y una resistencia a la corrosión mucho mayor**. Este proceso es ideal para aplicaciones en el sector del automóvil. StoreVan ha introducido y aplicado esta tecnología también en el área del equipamiento de vehículos industriales.

RECUBRIMIENTO POR INMERSIÓN - CATÓDICA - CON RESINA ACRÍLICA

El recubrimiento por electrodeposición (o cataforesis) es un tratamiento superficial capaz de conferir a los elementos de soporte una **notable resistencia a la corrosión**; se caracteriza por la **deposición uniforme** de una resina acrílica en la superficie, asegurando durante mucho tiempo una alta protección contra los agentes químicos y otros tipos de agresiones. La resina acrílica permite una exposición directa a los agentes atmosféricos, mientras se mantienen inmutables las características técnicas. Este proceso asegura una mayor protección contra la oxidación.

- Resistencia a la corrosión más de 500 horas (humedad ASTM D1735)
- Excelente dureza, evaluación mínima 2H



STORE VAN ORANGE PLANET

Sostenibilidad medioambiental y desarrollo eco-compatible son temas de particular actualidad y interés, surgidos de la concienciación creciente de que se deba prestar atención al equilibrio medioambiental.

STORE VAN ORANGE PLANET

Ochrona środowiska i zrównoważony rozwój to tematy mające ogromne znaczenie we współczesnym świecie. Jesteśmy tego świadomi, dlatego jako pierwsi w branży staliśmy się firmą przyjazną środowisku. Sprawdź nasze wyniki.

TECHNOLOGIA

STAL GALWANIZOWANA

Blacha poddawana jest procesowi powlekania zanurzeniowego na gorąco, a następnie ogrzewana jest do temperatury około 550 °C. Dyfuzja cynku i żelaza w tej temperaturze pozwala na otrzymanie wyjątkowo spójnej powłoki antykorozyjnej. Rezultatem tego procesu jest powłoka o jednolitej, drobnoziarnistej strukturze, o bardzo wysokiej jakości i bardzo wysokiej odporności na korozję. Proces ten jest idealny dla rozwiązań stosowanych w przemyśle motoryzacyjnym, w tym dla regałów serwisowych, montowanych w pojazdach użytkowych.

KATODOWE LAKIEROWANIE ZANURZENIOWE ŻYWICĄ AKRYLOWĄ

Katodowe lakierowanie zanurzeniowe to zabieg polegający na wytworzeniu kolejnej warstwy ochronnej, dzięki czemu regały zabudowy serwisowej uzyskują niezwykłą odporność na korozję. Lakierowanie w ten sposób gwarantuje wyjątkową przyczepność oraz równomierną powłokę ochronną. Poza tym powierzchnia tak pomalowanych elementów jest jeszcze bardziej odporna na zadrapania i chroniona przed odpryskami spowodowanymi uderzeniami. Żywica akrylowa zabezpiecza przed bezpośrednim działaniem czynników atmosferycznych.

- Testy w komorze korozyjnej, zgodne z normą ASTM D1735, zakończone wynikiem ponad 500h odporności na korozję
- Doskonała twardość powłoki lakieru wynosząca 2H



SUJECCIÓN FLEXIBLE MOCOWANIE ELASTYCZNE

FLEXIBILIDAD Y DURABILIDAD DE LOS EQUIPAMIENTOS PARA FURGONETAS STORE VAN

Store Van utiliza un sistema de carril especial para la sujeción de las estanterías para furgonetas al chasis del vehículo comercial, proporcionando una gran flexibilidad al posicionamiento de los módulos y maximizando el uso del espacio interior de la furgoneta equipada. El sistema prevé el uso de soportes que se deslizan a lo largo de todo el carril en lugar de estar remachados directamente a los refuerzos del chasis, que obligan, al diseñar el equipamiento para furgoneta, a una rigidez sustancial en la gestión del espacio. El carril utilizado por Store Van se fija a los montantes verticales del taller móvil, con la doble función de conectar de manera uniforme las estanterías para furgonetas al chasis del vehículo y distribuir de manera homogénea todas las fuerzas dinámicas a las que el equipamiento está sometido durante la conducción del vehículo. Los soportes de fijación que conectan el carril al módulo tienen una articulación especial que amortigua las vibraciones resultantes de la conducción del vehículo, adaptándose a los movimientos de torsión del chasis, especialmente en las curvas. Gracias a este sistema, nuestros equipamientos para furgonetas se pueden diseñar con la máxima libertad, garantizando igualmente altos niveles de seguridad, estabilidad y duración.

Todos nuestros sistemas de fijación pueden montar sistemas de enganche/desenganche rápido de los módulos mediante manijas ajustables que permiten desmontar el equipamiento sin el uso de herramientas. De esta manera, la estantería del taller móvil puede ser declarada como material transportado o como ayuda para la seguridad de la carga no permanentemente fijada al vehículo, tal como se describe en la DIRECTIVA 2014/47/UE, Capítulo 1, Artículo 3, apartado 5.

ELASTYCZNOŚĆ I TRWAŁOŚĆ WYPOSAŻENIA DO SAMOCHODÓW DOSTAWCZYCH STORE VAN

Store Van wykorzystuje specjalny system szynowy mocowania regałów do samochodów dostawczych do podwozia pojazdu użytkowego, zapewniając dużą elastyczność w zakresie ustawiania modułów i maksymalnego wykorzystania miejsca wewnątrz wyposażonego pojazdu. Zamiast bezpośredniego mocowania nitami do elementów wzmacniających podwozie, co wymusza na etapie projektowania samochodu dostawczego sztywne zarządzanie przestrzenią, oferowany system przewiduje użycie uchwytów montażowych, przesuwających się w szynach na całej ich długości. Szyny stosowane przez Store Van mocowane są do słupków pionowych mobilnego warsztatu. Słupki pełnią podwójną funkcję. Z jednej strony mocują regały samochodów dostawczych do podwozia pojazdu, a z drugiej – rozkładają równomiernie wszystkie siły dynamiczne, na jakie narażone jest wyposażenie podczas jazdy. Uchwyty montażowe do łączenia szyn z modułem posiadają specjalny przegub, amortyzujący drgania powstające podczas jazdy pojazdu. W ten sposób moduł adaptuje się do naprężeń skrętnych podwozia, zwłaszcza podczas jazdy po łuku. Dzięki opisanemu systemowi nasze wyposażenie do samochodów dostawczych może być projektowane z zachowaniem swobody, przy jednoczesnym zapewnieniu wysokich standardów bezpieczeństwa, stabilności i długotrwałej eksploatacji.

We wszystkich naszych systemach mocowania można stosować systemy szybkiego zaczepiania/odczepiania modułów za pomocą regulowanych uchwytów, niewymagających używania narzędzi. Z tego powodu regały w mobilnym warsztacie mogą być deklorowane jako przewożony materiał lub urządzenie pomocnicze zapewniające bezpieczeństwo ładunku, które nie jest mocowane w sposób trwały do pojazdu, jak to zostało opisane w DYREKTYWIE 2014/47/UE, ROZDZIAŁ 1, Artykuł 3, punkt 5.



CERTIFICACIONES CERTYFIKATY

PRODUCCIÓN CERTIFICADA

- Certificados ISO 9001:2015.
- Superada brillantemente la prueba de CRASH TEST llevada a cabo según las últimas normativas europeas ECE-R17 con impacto a 50 km/h.
- Certificación GS para el equipamiento interior y las rampas de carga.
- Certificación GS para las bacas y los portaescaleras.

PRODUKCJA CERTYFIKOWANA

- Certyfikaty ISO 9001:2015
- Doskonały wynik TESTU ZDERZENIOWEGO, przeprowadzonego zgodnie z najnowszymi normami europejskimi ECE-R17 dla uderzenia z prędkością 50 km/h.
- Znak GS dla wyposażenia wewnętrznego i ramp załadunkowych.
- Znak GS dla uchwytu uniwersalnego – uchwytu na drabiny.

CRASH TEST
ECE-R17



La base para la protección segura de los vehículos

Podstawa skutecznej ochrony pojazdów



SEGURIDAD DE LA CARGA PARA FURGONETAS Y SUJECIÓN DE LA MERCANCÍA

Con la incorporación de la Directiva 2014/47/UE se intensificarán los controles de los vehículos de transporte de las categorías N2 y N3 y será más estricto el control de la sujeción de la carga. La Directiva permite a los Estados miembros la posibilidad de realizar controles técnicos a vehículos que están fuera de ámbito de aplicación, como los vehículos comerciales de la categoría N1 y controlar otros aspectos del transporte y de la seguridad vial.

SISTEMA DE PROTECCIÓN DE LA ZONA DE CARGA Y SUJECIÓN DE LA CARGA

El nuevo sistema de protección integrado para furgonetas diseñado por Store Van sigue las directrices de la nueva Directiva 2014/47/UE y permite la **sujeción flexible y segura** de la carga a los suelos y paredes del vehículo. Con el uso de los componentes de enganche "Airline" y la integración de numerosos accesorios como cinturones, redes y barras telescópicas, el usuario del vehículo puede configurar su plataforma de enganche de manera sencilla, económica y de conformidad con la Directiva Europea.

El sistema prevé el uso de:

- suelos para furgonetas de madera contraplacada con resina fenólica con predisposición para los anclajes originales del vehículo y anclajes adicionales (pág. 10) a ras del suelo con tracción de 200 daN;
- barras de aluminio "Airline" ancladas al chasis (pág. 11);
- paneles de polipropileno de alta flexibilidad y resistencia para proteger completamente la carrocería contra impactos accidentales (pág. 8).

CON LA APLICACIÓN DEL NUEVO KIT DE PROTECCIÓN SE PUEDE APRECIAR UNA LARGA SERIE DE VENTAJAS:

- el usuario del vehículo ya puede sujetar la carga con seguridad a las barras "Airline" mediante los cinturones de sujeción.
- El kit de sujeción integrado mantiene las buenas condiciones de la carrocería por más tiempo.
- El sistema de protección proporciona un valor añadido, una cualidad muy importante para el mercado de los vehículos nuevos y fundamental para el mercado de los vehículos de segunda mano, por lo general comprometidos por los daños.



ZABEZPIECZENIE ŁADUNKU NA SAMOCHODACH DOSTAWCZYCH I MOCOWANIE TOWARU

Wraz z wdrożeniem dyrektywy 2014/47/UE zostały zintensyfikowane kontrole pojazdów typu N2 i N3 do przewozu towarów, ze szczególnym zwróceniem uwagi na mocowanie ładunku. Dyrektywa zapewnia państwom członkowskim możliwość poddawania kontroli technicznej pojazdy, które wykraczają poza jej zakres stosowania, takie jak pojazdy komercyjne kategorii N1, oraz kontrolowania innych aspektów przewozu i bezpieczeństwa drogowego.

SYSTEM ZABEZPIECZANIA KOMORY ŁADUNKOWEJ I MOCOWANIE ŁADUNKU

Przygotowany przez Store Van nowy zintegrowany system zabezpieczania samochodów dostawczych jest zgodny z wytycznymi nowej dyrektywy 2014/47/UE. Zapewnia elastyczne i bezpieczne mocowanie ładunku do podłogi i do ścian pojazdu. Używając komponentów mocowania „Airline” w połączeniu z wieloma różnorodnymi akcesoriami, takimi jak: pasy, siatki i słupki teleskopowe, użytkownik pojazdu może skonfigurować własną platformę do mocowania, prostą w obsłudze, ekonomiczną i spełniającą wymagania europejskiej dyrektywy.

System przewiduje użycie:

- podłóg do samochodów dostawczych ze sklejk fenolowej wielowarstwowej z przygotowaniem do mocowania do oryginalnych zaczepów pojazdu i zaczepów dodatkowych (str. 10), montowanych w płaszczyźnie podłogi, o sile ciągu 200 daN;
- aluminiowych drążków „Airline”, umocowanych do podwozia pojazdu (str. 11);
- paneli z polipropylenu o dużej elastyczności i wytrzymałości, do ochrony wewnętrznej części nadwozia przed przypadkowymi uderzeniami (str. 8).

NOWY ZESTAW ZABEZPIECZAJĄCY ZAPEWNIĄ SZEREG NASTĘPUJĄCYCH KORZYŚCI:

- użytkownik pojazdu może bezpiecznie mocować ładunek do drążków „Airline” za pomocą pasów mocujących;
- zintegrowany zestaw mocowania pomaga zachować na długo dobry stan nadwozia;
- system zabezpieczenia zapewnia wartość dodaną, co jest niezwykle cenione na rynku pojazdów nowych i ma zasadnicze znaczenie na rynku pojazdów używanych, które wykazują zwykle oznaki zużycia.

SAFETY CROSS: punkty de fijación longitudinales y transversales bajo pedido
SAFETY CROSS: poprzeczne i podłużne punkty mocowania, dostępne na życzenie

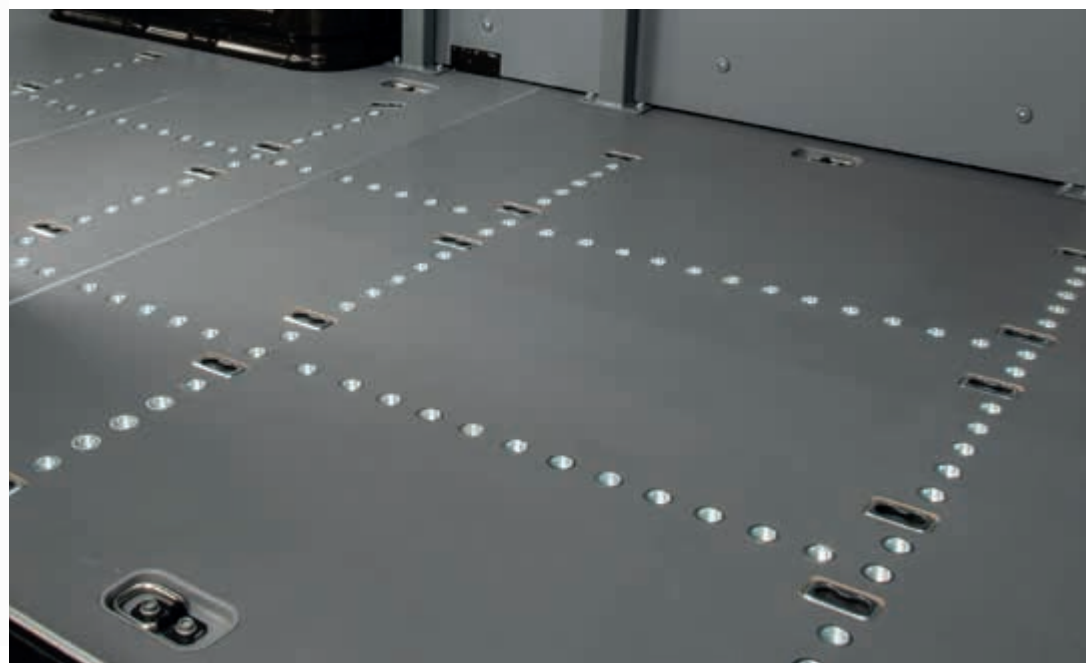



- Paneles para vehículo con puerta lateral derecha y paredes de chapa.
- Panele ścienne do pojazdów z drzwiami bocznymi po prawej stronie i nadwoziem zamkniętym blaszanym.



HONEYCOMB PANEL - A

- Paneles de polipropileno para:
 - pared lateral izquierda
 - pared lateral derecha y puerta corredera

- Panele ścienne polipropylenowe:
 - strona lewa
 - strona prawa z drzwiami przesuwanymi

HONEYCOMB PANEL - B

- Paneles de polipropileno para:
 - parte inferior de las puertas batientes traseras

- Panele ścienne polipropylenowe:
 - dolna część drzwi tylnych skrzydłowych

HONEYCOMB PANEL - C

- Paneles de polipropileno para:
 - parte superior de las puertas traseras batientes

- Panele ścienne polipropylenowe:
 - górna część drzwi tylnych skrzydłowych

VEHÍCULO POJAZD	PANELES PANELE ŚCIENNE		
	A ART.	B ART.	C ART.
Modelo - Model XS	F22 HP EX10H1 A0 01 6,19 kg	F22 HP EXDR00 A0 01 0,87 kg	F22 HP EXDRH1 A0 01 1,21 kg
Modelo - Model M	F22 HP EX20H1 A0 01 7,79 kg	F22 HP EXDR00 A0 01 0,87 kg	F22 HP EXDRH1 A0 01 1,21 kg
Modelo - Model XL	F22 HP EX2LH1 A0 01 8,96 kg	F22 HP EXDR00 A0 01 0,87 kg	F22 HP EXDRH1 A0 01 1,21 kg

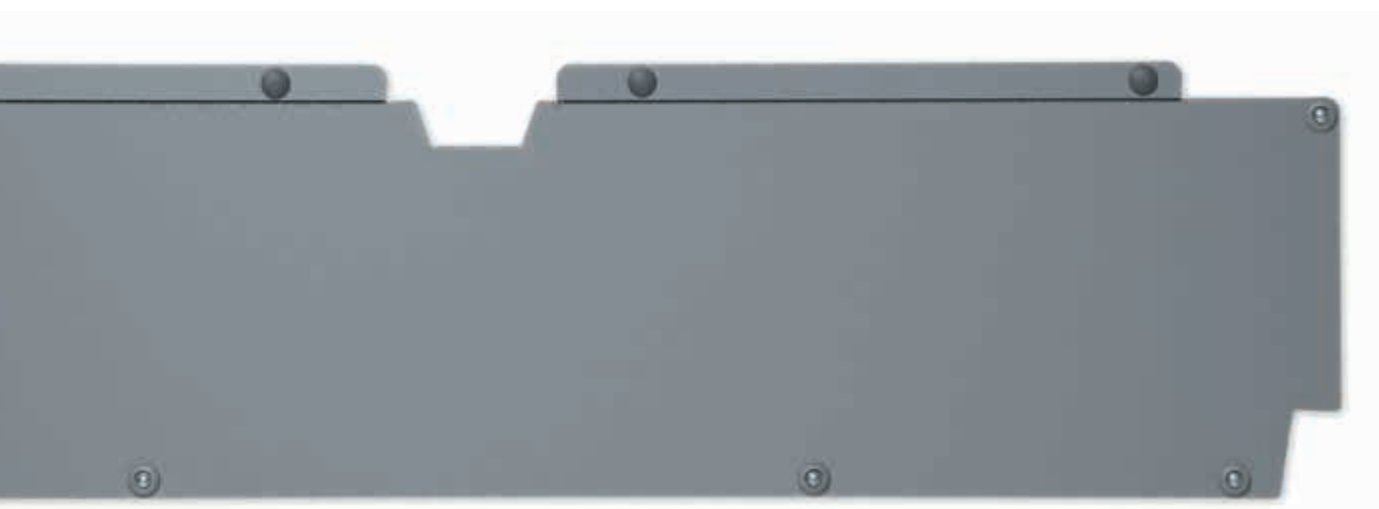

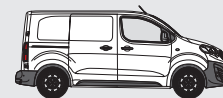

- Suelo para vehículo con puerta lateral derecha y paredes de chapa.
- Podłoga do pojazdów z drzwiami bocznymi po prawej stronie i nadwoziem zamkniętym blaszanym.



WOOD FLOOR - D

- Suelo de madera de 9 mm de espesor, con recubrimiento fenólico y predisposición para los anclajes originales del vehículo
- Podłoga ze sklejki drewnianej o grubości 9 mm z powłoką fenolową, z przygotowaniem do mocowania do oryginalnych zaczepów pojazdu

WOOD FLOOR - F

- Panel de mampara de madera de 12 mm de espesor, con recubrimiento fenólico
- Panel drewniany o grubości 12 mm z powłoką fenolową na tylną ścianę kabiny

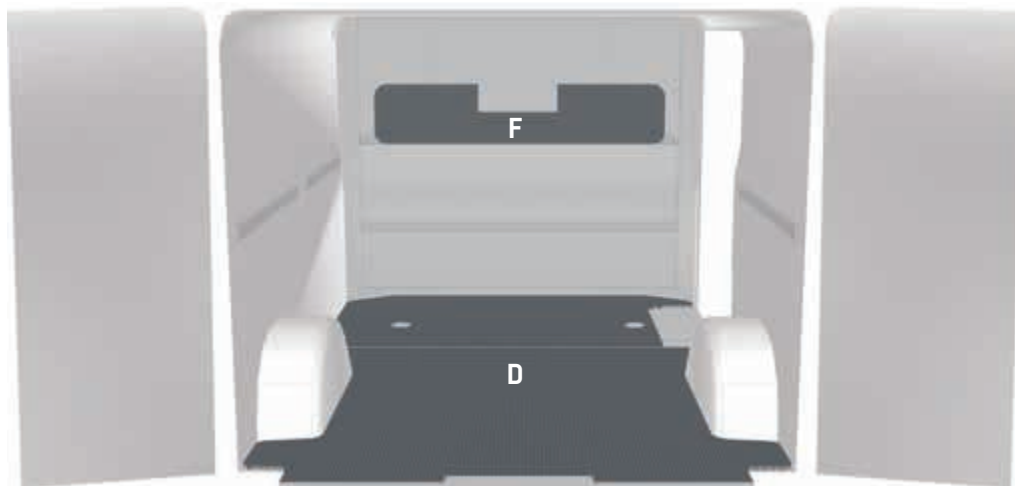

VEHÍCULO POJAZD	SUELO 9 mm PODŁOGA 9 mm	DETRÁS CABINA TYLNA ŚCIANA KABINY
	D	F (1350x350x12 mm)
	ART.	ART.
Modelo - Model XS	F22 WF EX10D1 A0 1S 20,08 kg	F22 WF EXWB1 A0 1S 3,61 kg
Modelo - Model M	F22 WF EX20D1 A0 1S 23,37 kg	F22 WF EXWB1 A0 1S 3,61 kg
Modelo - Model XL	F22 WF EX2LD1 A0 1S 26,25 kg	F22 WF EXWB1 A0 1S 3,61 kg

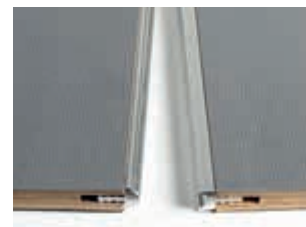



- Paneles para vehículo con puerta lateral derecha y paredes de chapa.
- Panele ścienne do pojazdów z drzwiami bocznymi po prawej stronie i nadwoziem zamkniętym blaszanym.

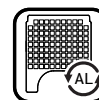

ALUMINIUM PANEL - A

- Paneles de aluminio para:
 - pared lateral izquierda
 - pared lateral derecha y puerta corredera
- Panele aluminiowe do:
 - strona lewa
 - strona prawa z drzwiami przesuwanymi

ALUMINIUM PANEL - B

- Paneles de aluminio para:
 - parte inferior de las puertas batientes traseras
- Panele aluminiowe do:
 - dolna część drzwi tylnych skrzydłowych

ALUMINIUM PANEL - C

- Paneles de aluminio para:
 - parte superior de las puertas traseras batientes
- Panele aluminiowe do:
 - górna część drzwi tylnych skrzydłowych

VEHÍCULO POJAZD	PANELES DE ALUMINIO PANELE ALUMIOWE		
	A ART.	B ART.	C ART.
Modelo - Model XS	F22 AP EX10H1 A0 00 10,63 kg	F22 AP EXDR00 A0 00 1,55 kg	F22 AP EXDRH1 A0 00 2,05 kg
Modelo - Model M	F22 AP EX20H1 A0 00 13,46 kg	F22 AP EXDR00 A0 00 1,55 kg	F22 AP EXDRH1 A0 00 2,05 kg
Modelo - Model XL	F22 AP EX2LH1 A0 00 13,48 kg	F22 AP EXDR00 A0 00 1,55 kg	F22 AP EXDRH1 A0 00 2,05 kg

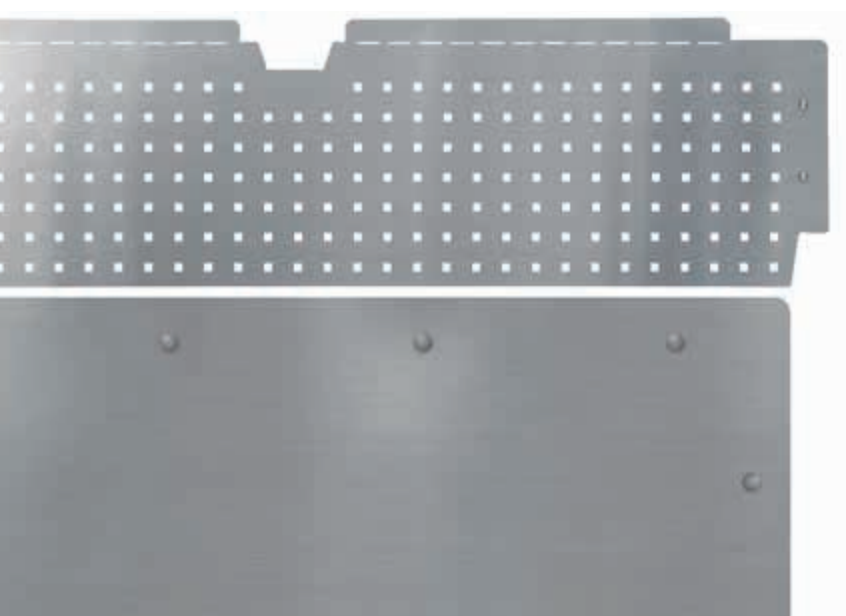



- Suelo para vehículo con puerta lateral derecha y paredes de chapa.
- Podłoga do pojazdów z drzwiami bocznymi po prawej stronie i nadwoziem zamkniętym blaszanym.



ALUMINIUM FLOOR - D

- Suelo de madera de 9 mm de espesor, revestido de aluminio lagrimado de 2 mm y predisposición para los anclajes originales del vehículo
- Podłoga drewniana o grubości 9 mm z powłoką z ryflowanego aluminium o grubości 2 mm i z miejscem pod oryginalne mocowania w pojeździe

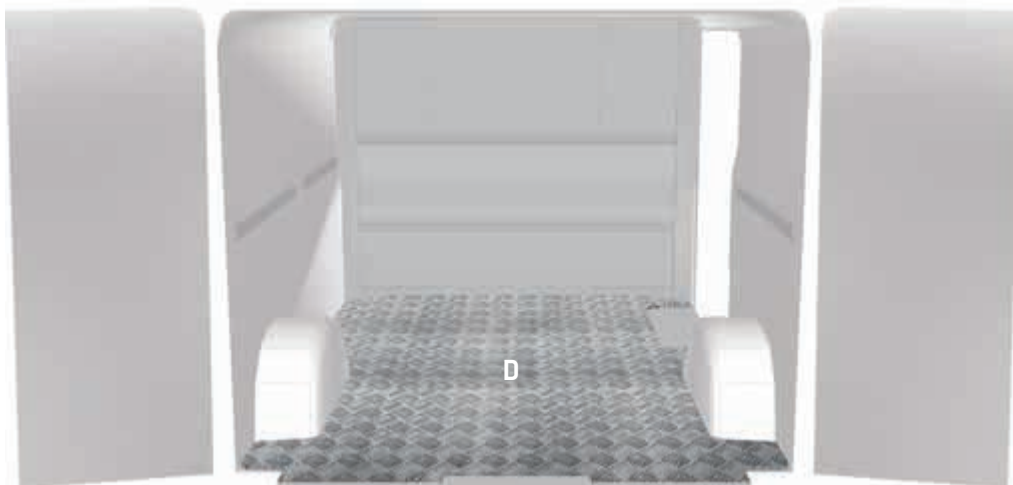

VEHÍCULO POJAZD	SUELOS DE ALUMINIO (Madera + Aluminio) PODŁOGA ALUMINIOWA (Drewno + Aluminium)
	D
	ART.
Modelo - Model XS	F22 AF EX10A1 A0 00 + F22 AF EX10B1 A0 00 22,80 kg + 24,65 kg
Modelo - Model M	F22 AF EX20A1 A0 00 + F22 AF EX20B1 A0 00 25,90 kg + 27,90 kg
Modelo - Model XL	F22 AF EX2LA1 A0 00 + F22 AF EX2LB1 A0 00 28,69 kg + 30,75 kg

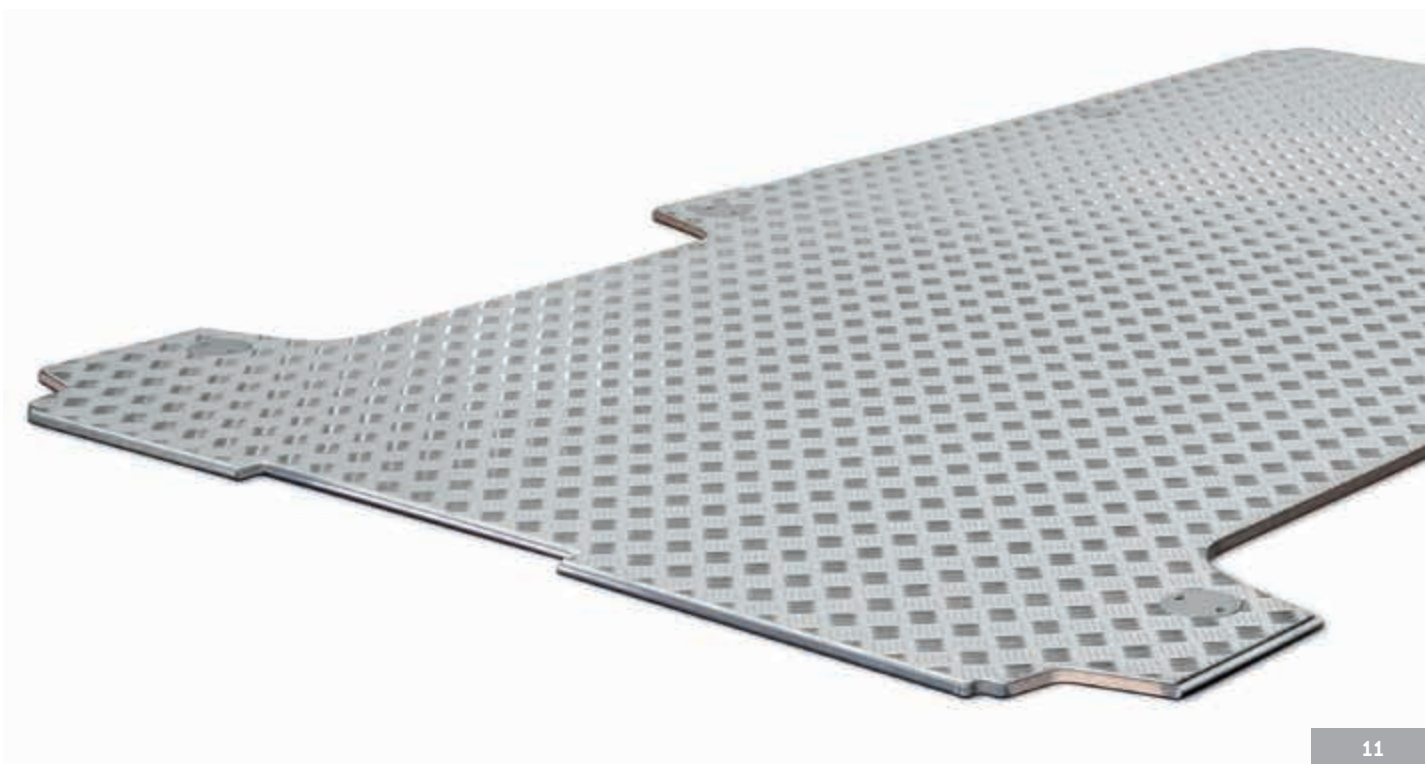
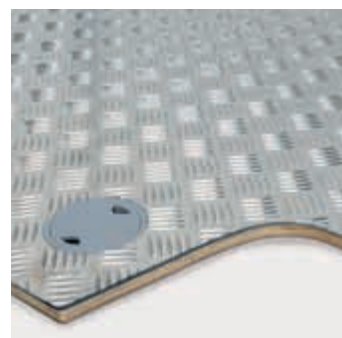



- Suelo y paneles para vehículo con puerta lateral derecha y paredes de chapa.
- Podłoga do pojazdów z drzwiami bocznymi po prawej stronie i nadwoziem zamkniętym blaszanym.

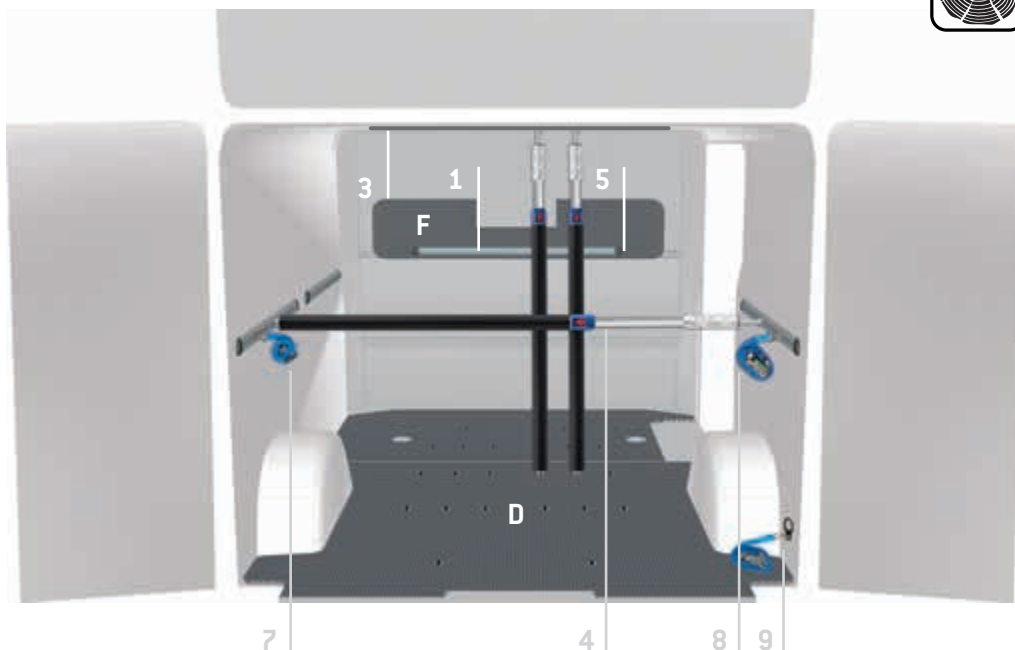

SAFETY FLOOR - D

- Suelo de madera de 9 mm de espesor, con recubrimiento fenólico y sistema de anclaje adicional
- Panele drewniane o grubości 9 mm z powłoką fenolową i dodatkowym systemem mocowania

WOOD FLOOR - F

- Panel de mampara de madera de 12 mm de espesor, con recubrimiento fenólico
- Panel drewniany o grubości 12 mm z powłoką fenolową na tylną ścianę kabiny

VEHÍCULO POJAZD	SUELO 9 mm PODŁOGA 9 mm D	DETRÁS CABINA TYLNA ŚCIANA KABINY F (1350x350x12 mm)
	ART.	ART.
Modelo - Model XS	F22 SF EX10K1 A0 1S 22,01 kg	F22 WF EXWBT1 A0 1S 3,61 kg
Modelo - Model M	F22 SF EX20K1 A0 1S 26,04 kg	F22 WF EXWBT1 A0 1S 3,61 kg
Modelo - Model XL	F22 SF EX2LK1 A0 1S 28,90 kg	F22 WF EXWBT1 A0 1S 3,61 kg

⚠ El suelo debe encolarse al vehículo
Podłogę należy przykleić do pojazdu.



- Adhesivo de silicona para suelos.
- Klej silikonowy do podłóg.

ART.

F22 VT V22585 00 08

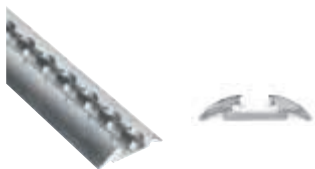

1

- Barra horizontal de aluminio.
- Pozioma listwa aluminiowa.

ART. **F22 FC V18029 05 00** L. - D. 500 mm
F22 FC V18029 10 00 L. - D. 1000 mm
F22 FC V18029 15 00 L. - D. 1500 mm
F22 FC V18029 20 00 L. - D. 2000 mm
F22 FC V18029 25 00 L. - D. 2500 mm

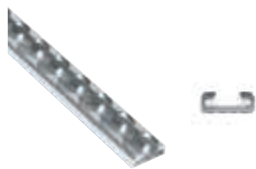

2

- Barra horizontal de aluminio.
- Pozioma listwa aluminiowa.

ART. **F22 FC V18025 05 00** L. - D. 500 mm
F22 FC V18025 10 00 L. - D. 1000 mm
F22 FC V18025 15 00 L. - D. 1500 mm
F22 FC V18025 20 00 L. - D. 2000 mm



5

- Terminación de plástico para barras serie V18029.
- Plastikowe zakończenia do listew serii V18029.

ART. **F22 FC V22106 00 00**



10

- Terminación de plástico para barras serie V18025.
- Plastikowe zakończenia do listew serii V18025.

ART. **F22 FC V23389 00 00**

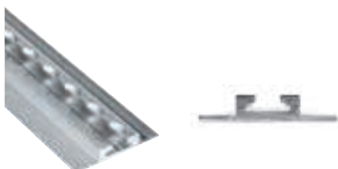

3

- Barra horizontal de aluminio.
- Pozioma listwa aluminiowa.

ART. **F22 FC V18030 10 00** L. - D. 1000 mm
F22 FC V18030 15 00 L. - D. 1500 mm
F22 FC V18030 20 00 L. - D. 2000 mm
F22 FC V18030 25 00 L. - D. 2500 mm
F22 FC V18030 30 00 L. - D. 3000 mm



4

- Barra telescópica sujeta carga.
- Teleskopowy drążek rozporowy do mocowania ładunku.

ART. **F22 FC V22149 00 00** L. - D. 650-900 mm
F22 FC V22734 00 00 L. - D. 850-1100 mm
F22 FC V22735 00 00 L. - D. 1050-1300 mm
F22 FC V22131 00 00 L. - D. 1250-1750 mm
F22 FC V22017 00 00 L. - D. 1550-2050 mm
F22 FC V22086 00 00 L. - D. 2000-2500 mm



6

- Anillo sujeta carga.
- Zaczep z pojedynczym sworzniem.

ART. **F22 FC V22582 00 00**



7

- Cinta para fijación de la carga con hebilla de presión 2500+500.
- Pas do mocowania ładunku z klamrą 2500+500.

ART. **F22 FC V22136 00 00**



8

- Cinta para fijación de la carga con trinquete 2500+500.
- Pas do mocowania ładunku z grzechotką 2500+500.

ART. **F22 FC V22124 00 00**



9

- Cinta para fijación de la carga con trinquete 4500+500.
- Pas do mocowania ładunku z grzechotką 4500+500.

ART. **F22 FC V22148 00 00**



- Ejemplo maletín para la sujeción de la carga.
- Przykład walizki do mocowania ładunku.



F22 SB BOX080 00 01
1 ART.
 A=440 P=350 H=80 mm
 D=440 G=350 W=80 mm



F22 SB CPV080 00 01
1 ART.



F22 SB YELLOW 63 05
1 ART. YELLOW



F22 FC V22582 00 00
4 ART.



F22 FC V22136 00 00
2 ART.



F22 FC V22124 00 00
2 ART.



F22 FC V22148 00 00
2 ART.



LEYENDA PANELES - LEGENDA PANELE

CITROËN JUMPY
FURGÓN CHAPA - FURGONETKA

HP
HONEYCOMB
PANEL

- Para vehículo con puerta lateral derecha y paredes de chapa.
- Do pojazdu z drzwiami bocznymi z prawej strony i ścianami z blachy

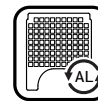

Modelo - Model
XS

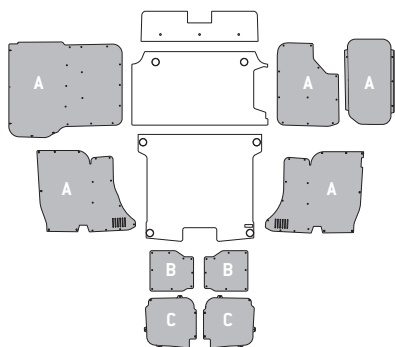

Modelo - Model
M

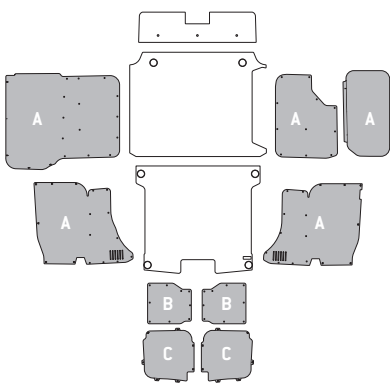

Modelo - Model
XL

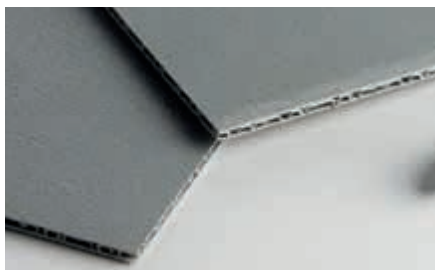
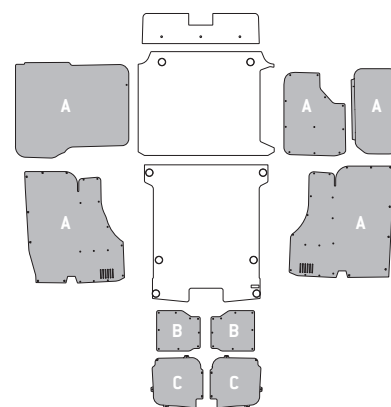



- Para vehículo con puerta lateral derecha y paredes de chapa.
- Do pojazdu z drzwiami bocznymi z prawej strony i ścianami z blachy

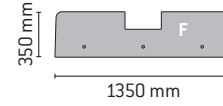
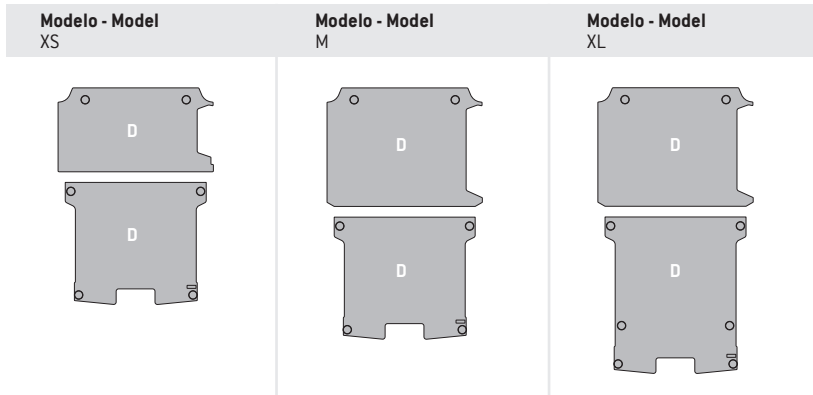

- Panel de mampara
- Panel na tylną ścianę kabiny

- Para vehículo con puerta lateral derecha y paredes de chapa.
- Do pojazdu z drzwiami bocznymi z prawej strony i ścianami z blachy

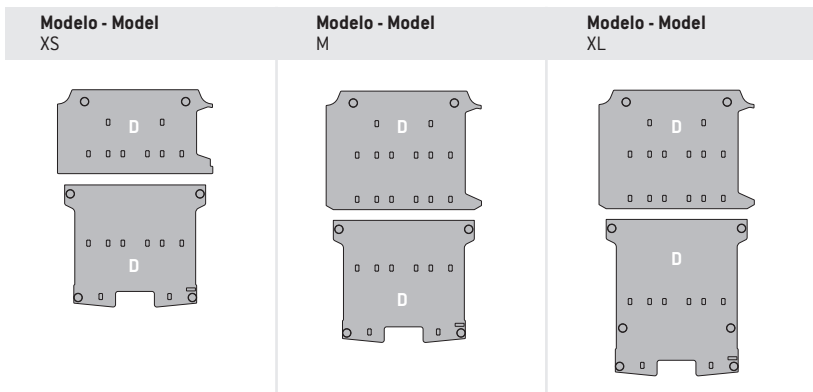

- Para cada suelo, cada hilera de sujeciones está compuesta de 6 puntos de anclaje "Airline".
- Dla każdej podłogi każdy szereg mocowań składa się z 6 punktów mocujących „Airline”.

- Para vehículo con puerta lateral derecha y paredes de chapa.
- Do pojazdu z drzwiami bocznymi z prawej strony i ścianami z blachy

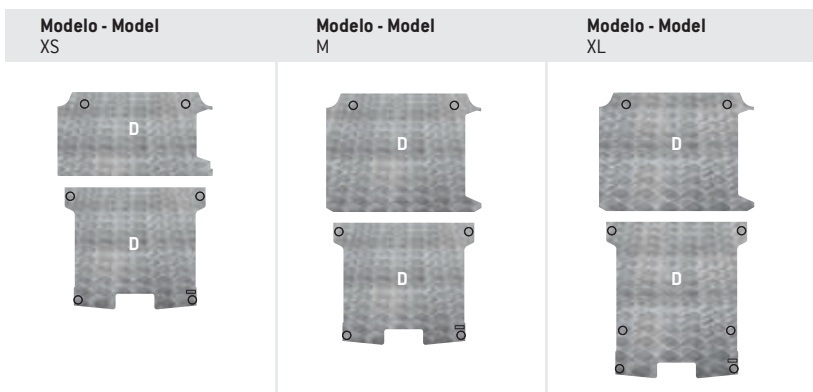



SAFETY



La sujeción de la carga es de serie

Mocowanie ładunku w standardzie





La solución para el **equipamiento de furgonetas SAFETY** de Store Van nace para satisfacer los requisitos de las nuevas directivas sobre la seguridad de la carga. En los módulos se integran elementos estructurales que permiten el uso de sistemas de sujeción "Airline", tales como cinturones, redes y barras telescópicas. Este nuevo nivel de **equipamiento para vehículos comerciales** facilita la sujeción de objetos pequeños y medianos incluso allí donde hayan suelos para furgonetas sin sistemas de anclaje, garantizando así la seguridad de la carga. Los elementos de anclaje "Airline" del nivel SAFETY aumentan la estabilidad del módulo sin aumentar su peso, ya que están integrados en la misma estructura del equipamiento.

Rozwiązanie w zakresie **wyposażenia do pojazdów dostawczych SAFETY** Store Van zostało opracowane w celu spełnienia wymagań nowych przepisów dotyczących bezpieczeństwa ładunku. W moduły zostają wbudowane elementy konstrukcyjne, pozwalające na używanie systemów mocowania „Airline”, takich jak pasy, siatki i drążki teleskopowe. Ten nowy rodzaj **wyposażenia do pojazdów użytkowych** ułatwia mocowanie średnich i małych przedmiotów również w przypadku podłóg samochodów dostawczych nieposiadających systemów mocowań, zapewniając w ten sposób bezpieczeństwo ładunku. Elementy mocujące „Airline” klasy SAFETY zwiększają stabilność modułu bez zwiększania masy, ponieważ wbudowane zostały w konstrukcję wyposażenia.

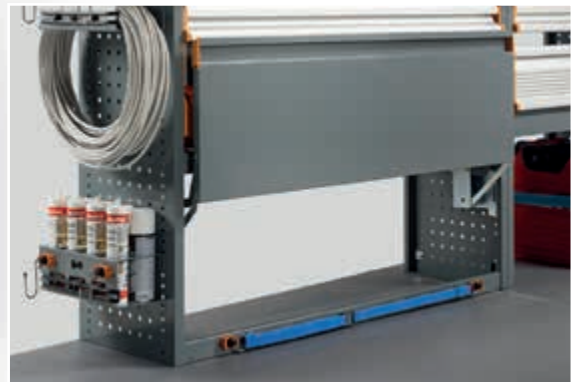



PROFESSIONAL

La integración perfecta
entre vehículo y equipa-
miento para taller móvil

Doskonałe połączenie
pojazdu i wyposażenia
mobilnego warsztatu





El **equipamiento para furgonetas PROFESSIONAL** diseñado por Store Van está perfectamente integrado en el vehículo y está estudiado específicamente para resaltar las características estructurales y dinámicas. Los módulos de este nuevo nivel de **equipamiento para vehículos comerciales**, tales como las estanterías para furgonetas, integran, de serie, elementos para una sujeción perfecta de la carga al chasis del vehículo utilizando los sistemas de sujeción "Airline". Hay disponibles sistemas verticales y horizontales de sujeción de la carga gracias al nuevo suelo SAFETY FLOOR.

Zaprojektowane przez Store Van **wyposażenie do samochodów dostawczych PROFESSIONAL** jest doskonale zintegrowane z pojazdem. Przeznaczone jest specjalnie do ulepszenia parametrów konstrukcyjnych i dynamicznych. Moduły tego nowego rodzaju **wyposażenia do pojazdu użytkowego**, takie jak regały do samochodów dostawczych, uzupełniają seryjne elementy przeznaczone do optymalnego mocowania ładunku do nadwozia pojazdu poprzez wykorzystanie systemów mocowania „Airline”. Dzięki nowej podłodze SAFETY FLOOR dostępne są pionowe i poziome systemy do mocowania ładunku.





MOBILE

La movilidad más allá del vehículo

Mobilność poza pojazdem





La solución MOBILE integra los equipamientos para vehículos comerciales Store Van con los maletines para piezas pequeñas de las series STORE BOX 102 – 136 – 238 y su carro, para facilitar al usuario del **taller móvil** el transporte de la mercancía y de las herramientas desde el vehículo al lugar de trabajo. Los nuevos elementos de anclaje "Airline" aumentan la estabilidad del módulo sin modificar el peso. También en este caso, en la estantería están integrados los elementos que permiten utilizar los sistemas de sujeción "Airline". Se pueden elegir sistemas de sujeción de la carga tanto verticales como horizontales gracias a la introducción del suelo SAFETY FLOOR.

W zakresie przewozu towarów i narzędzi na miejsce pracy, system MOBILE łączy wyposażenie do pojazdów komercyjnych Store Van z walizkami na drobne elementy serii STORE BOX 102 – 136 – 238 oraz odpowiednim, łatwym do obsługi przez użytkownika wózkiem **mobilnego warsztatu**. Nowe elementy mocujące „Airline” zwiększają stabilność modułu bez wpływu na masę. Również w tym przypadku zostały wbudowane w regały elementy pozwalające na użycie systemów mocowania „Airline”. Oferowane są zarówno pionowe, jak i poziome systemy mocowania ładunku, również dzięki zastosowaniu podłogi SAFETY FLOOR.





XS

CITROËN JUMPY
FURGÓN CHAPA - FURGONETKA

SAFETY

XS

SAFETY

EJEMPLOS DE EQUIPAMIENTO - PRZYKŁADY WYPOSAŻENIA

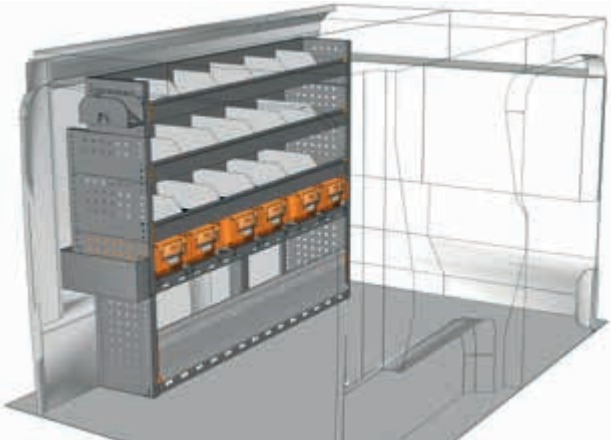

EJEMPLO - PRZYKŁAD

EX 1512 01*

A=1524 P=365 H=1200 mm - D=1524 G=365 W=1200 mm

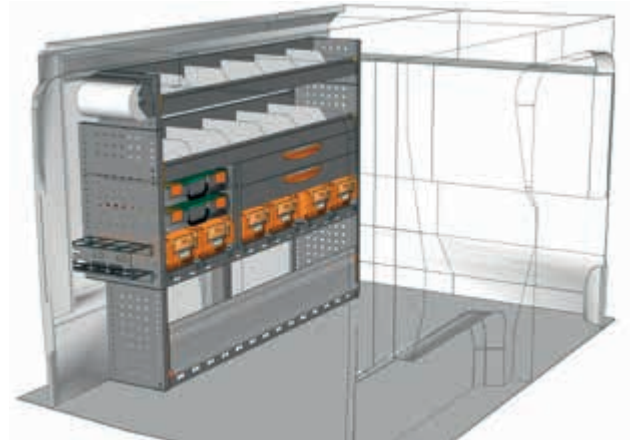
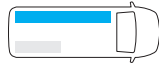

EJEMPLO - PRZYKŁAD

EX 1512 04*

A=1524 P=365 H=1200 mm - D=1524 G=365 W=1200 mm

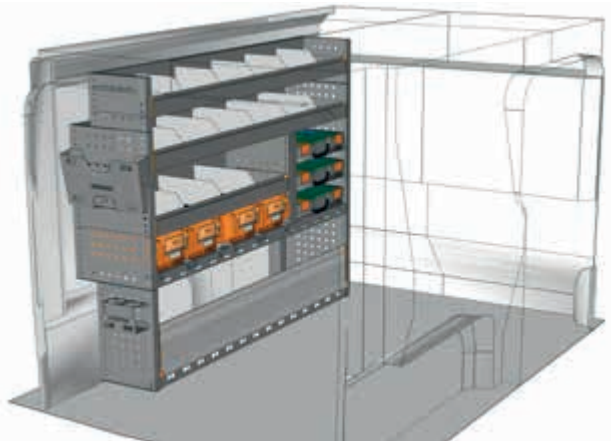
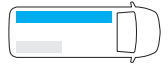

EJEMPLO - PRZYKŁAD

EX 1512 05*

A=1524 P=365 H=1200 mm - D=1524 G=365 W=1200 mm

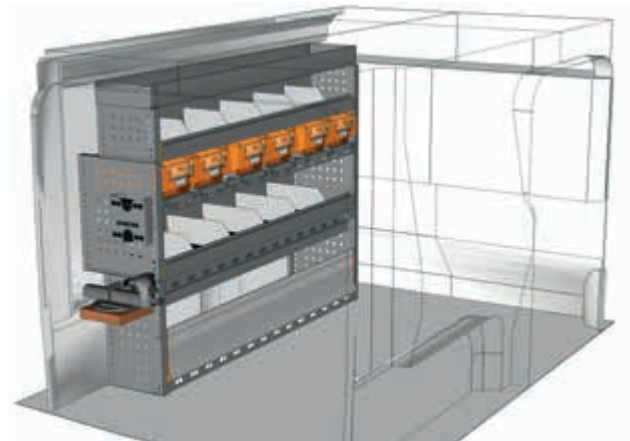
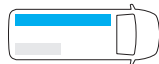

EJEMPLO - PRZYKŁAD

EX 1512 07*

A=1524 P=365 H=1190 mm - D=1524 G=365 W=1190 mm

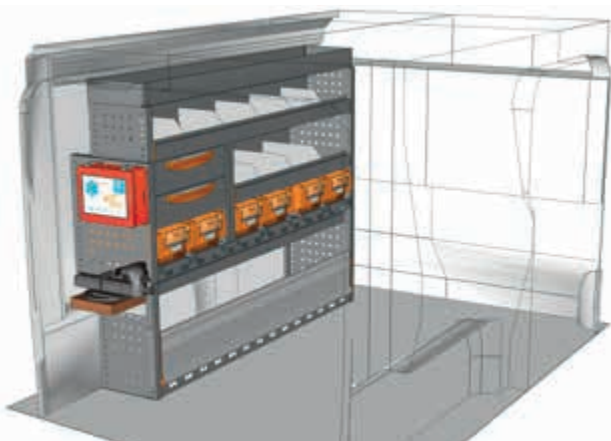
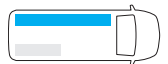

EJEMPLO - PRZYKŁAD

EX 1512 08*

A=1524 P=365 H=1190 mm - D=1524 G=365 W=1190 mm



* Juego de fijación incluido - Zestaw montażowy w zestawie



EJEMPLOS DE EQUIPAMIENTO - PRZYKŁADY WYPOSAŻENIA

SAFETY

XS

FURGÓN CHAPA - FURGONETKA
CITROËN JUMPY

SAFETY

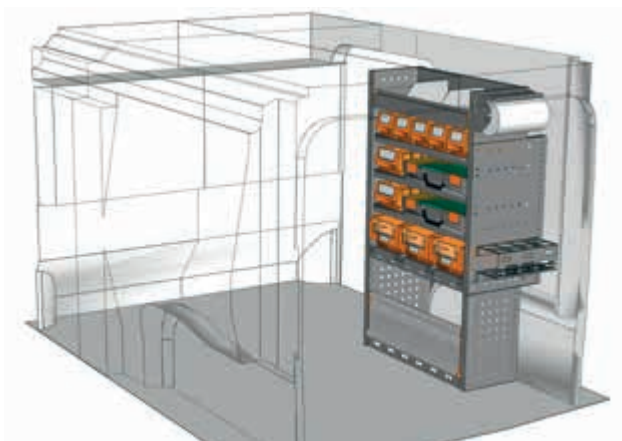

EJEMPLO - PRZYKŁAD

EX 0712 15*

A=717 P=365 H=1200 mm - D=717 G=365 W=1200 mm

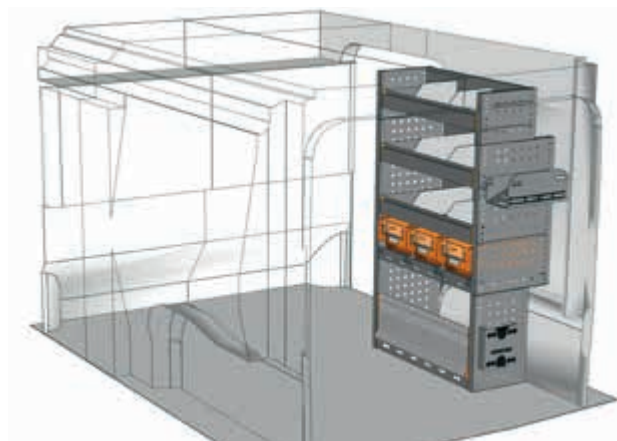

EJEMPLO - PRZYKŁAD

EX 0712 16*

A=717 P=365 H=1200 mm - D=717 G=365 W=1200 mm

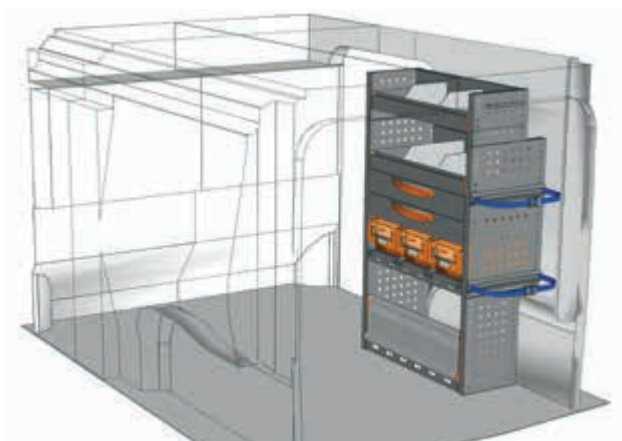
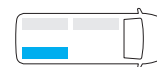

EJEMPLO - PRZYKŁAD

EX 0712 17*

A=717 P=365 H=1200 mm - D=717 G=365 W=1200 mm

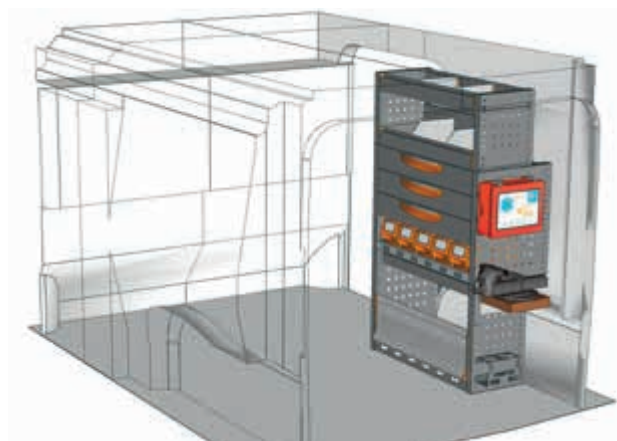
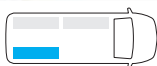

EJEMPLO - PRZYKŁAD

EX 0712 22*

A=717 P=365 H=1200 mm - D=717 G=365 W=1200 mm

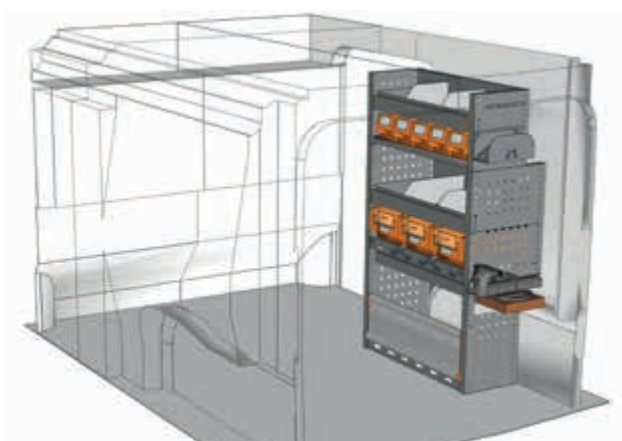
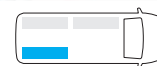

EJEMPLO - PRZYKŁAD

EX 0712 24*

A=717 P=365 H=1200 mm - D=717 G=365 W=1200 mm

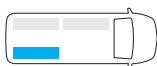

**No has encontrado tu equipamiento?
Confía en nuestro equipo de profesionales**
Mira el detrás de este catálogo y ponte en contacto con el punto de StoreVan lo más cerca o visita nuestra página web.

**Nie masz jeszcze swojej zabudowy?
Nasi eksperci pomogą Ci w wyborze.**
Spójrz na ostatnią stronę katalogu i skontaktuj się z naszym najbliższym przedstawicielem StoreVan lub odwiedź naszą stronę internetową.



* Juego de fijación incluido - Zestaw montażowy w zestawie



XS

CITROËN JUMPY
FURGÓN CHAPA - FURGONETKA

PROFESSIONAL

XS

PROFESSIONAL

EJEMPLOS DE EQUIPAMIENTO - PRZYKŁADY WYPOSAŻENIA

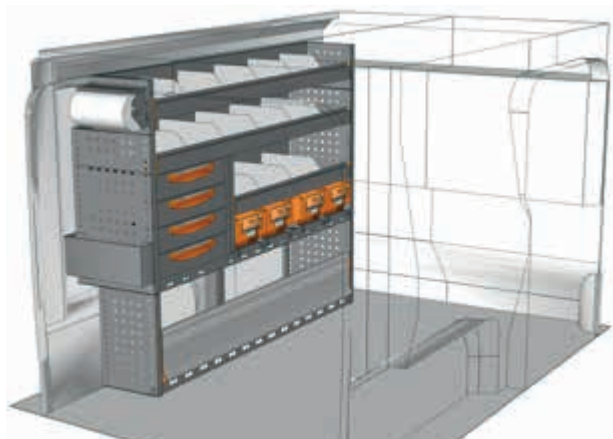

EJEMPLO - PRZYKŁAD

EX 1512 P1*

A=1524 P=365 H=1200 mm - D=1524 G=365 W=1200 mm

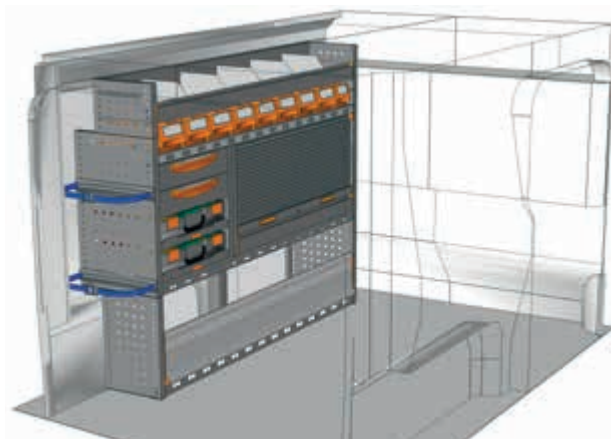
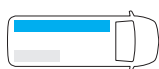

EJEMPLO - PRZYKŁAD

EX 1512 P2*

A=1524 P=365 H=1200 mm - D=1524 G=365 W=1200 mm

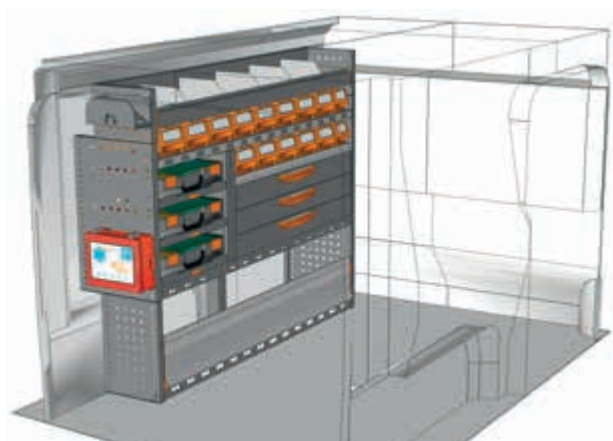
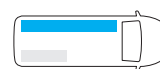

EJEMPLO - PRZYKŁAD

EX 1512 P3*

A=1524 P=365 H=1200 mm - D=1524 G=365 W=1200 mm

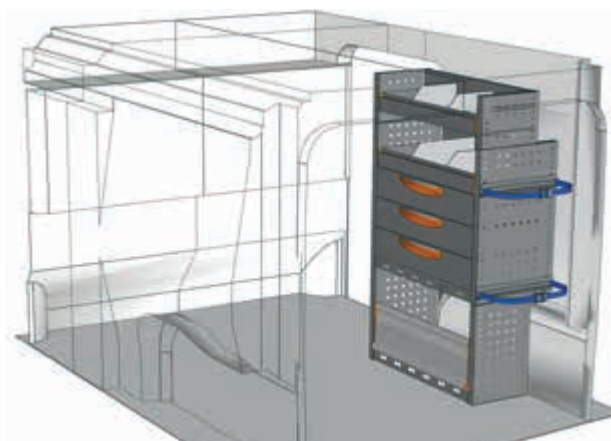
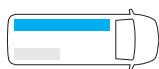

EJEMPLO - PRZYKŁAD

EX 0712 P1*

A=717 P=365 H=1200 mm - D=717 G=365 W=1200 mm

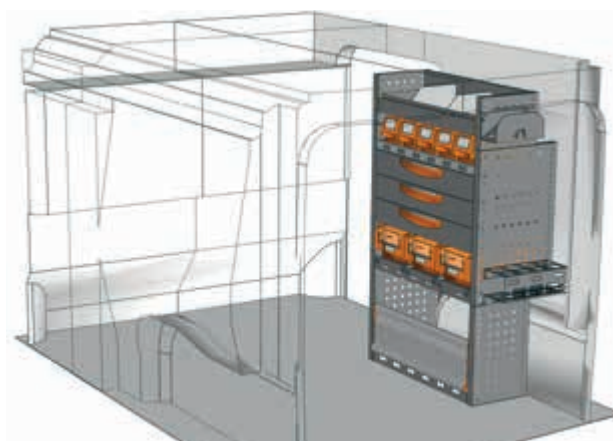
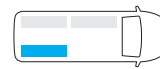

EJEMPLO - PRZYKŁAD

EX 0712 P2*

A=717 P=365 H=1200 mm - D=717 G=365 W=1200 mm

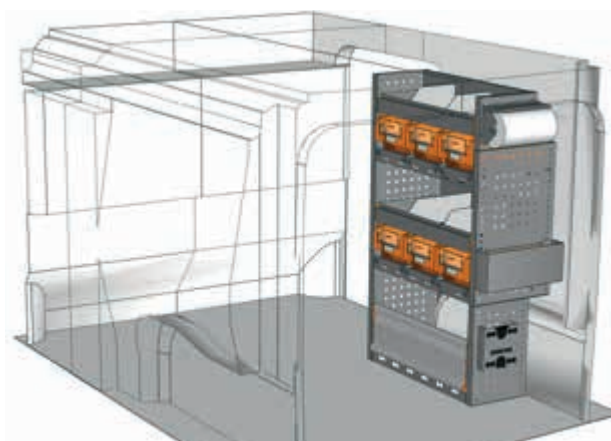
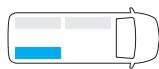

EJEMPLO - PRZYKŁAD

EX 0712 P3*

A=717 P=365 H=1200 mm - D=717 G=365 W=1200 mm

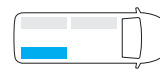

* Juego de fijación incluido - Zestaw montażowy w zestawie

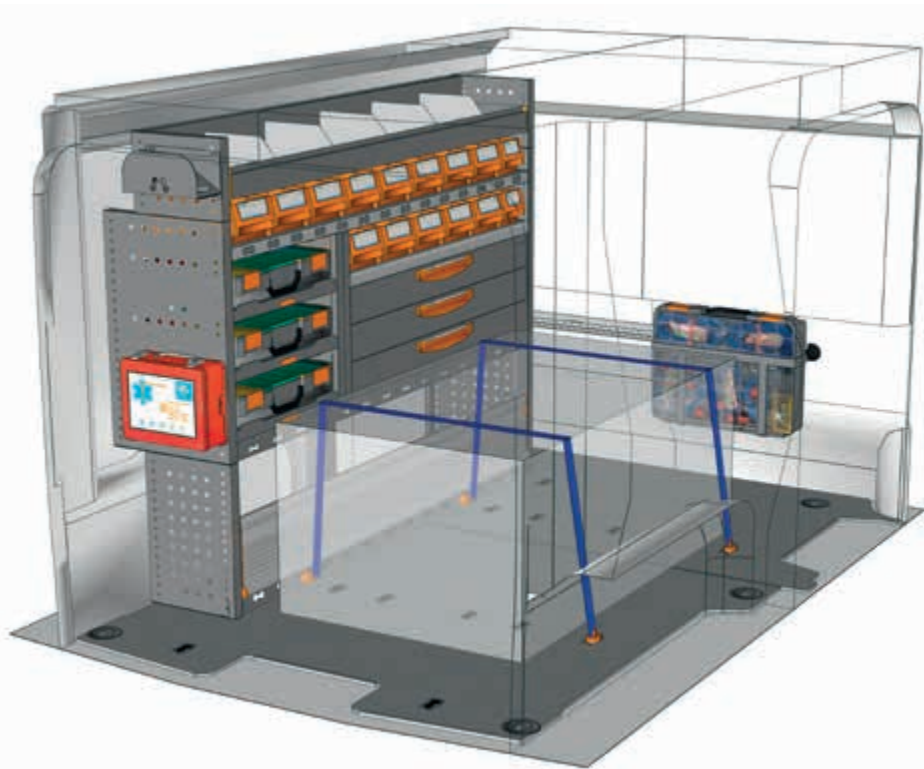
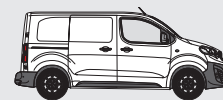

EJEMPLO - PRZYKŁAD

EXAMPLE EX L1H1 P1*

1 x EX 1512 P3	1 x F22 SB CPV080 00 01
1 x F22 SF EX10K1 A0 1S	2 x F22 FC V22136 00 00
1 x F22 VT V22585 00 08	2 x F22 FC V22124 00 00
1 x F22 FC V18029 10 00	2 x F22 FC V22148 00 00
2 x F22 FC V22106 00 00	1 x F22 SB YELLOW 63 05
1 x F22 SB BOX080 00 01	4 x F22 FC V22582 00 00

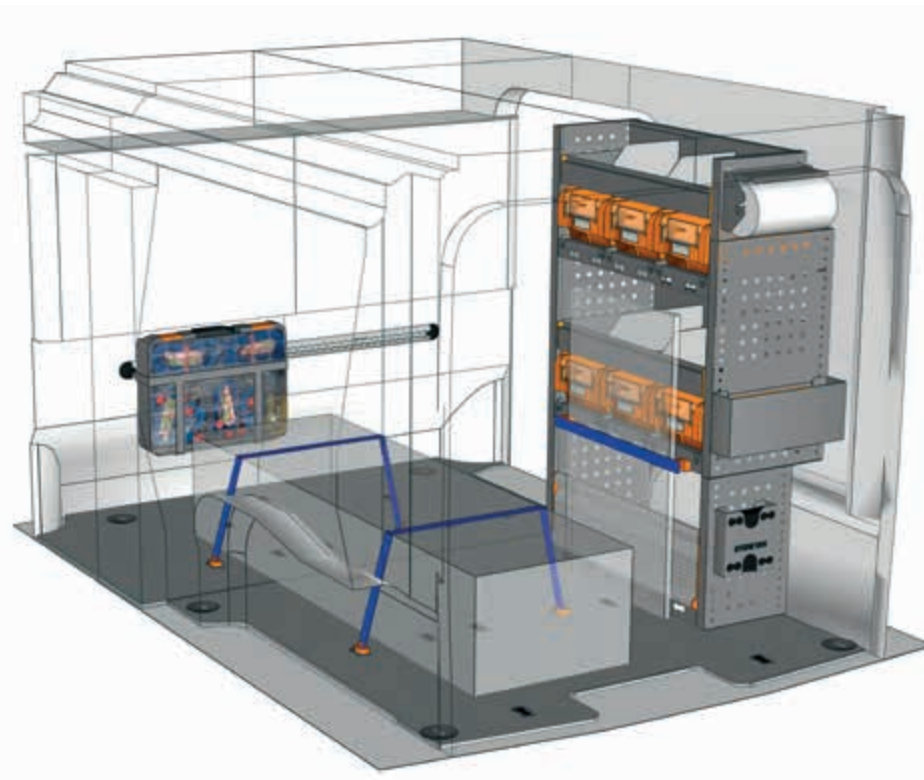

EJEMPLO - PRZYKŁAD

EXAMPLE EX L1H1 P2*

1 x EX 0712 P3	1 x F22 SB CPV080 00 01
1 x F22 SF EX10K1 A0 1S	2 x F22 FC V22136 00 00
1 x F22 VT V22585 00 08	2 x F22 FC V22124 00 00
1 x F22 FC V18029 10 00	2 x F22 FC V22148 00 00
2 x F22 FC V22106 00 00	1 x F22 SB YELLOW 63 05
1 x F22 SB BOX080 00 01	4 x F22 FC V22582 00 00



véase pág. 12/13
patrz str. 12/13

* Juego de fijación incluido - Zestaw montażowy w zestawie

No has encontrado tu equipamiento?
Confía en nuestro equipo de profesionales
Mira el detrás de este catálogo y ponte en contacto con el punto de StoreVan lo más cerca o visita nuestra página web.

Nie masz jeszcze swojej zabudowy?
Nasi eksperci pomogą Ci w wyborze.
Spójrz na ostatnią stronę katalogu i skontaktuj się z naszym najbliższym przedstawicielem StoreVan lub odwiedź naszą stronę internetową.



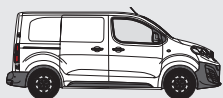

XS

CITROËN JUMPY
FURGÓN CHAPA - FURGONETKA

MOBILE

XS

MOBILE

EJEMPLOS DE EQUIPAMIENTO - PRZYKŁADY WYPOSAŻENIA

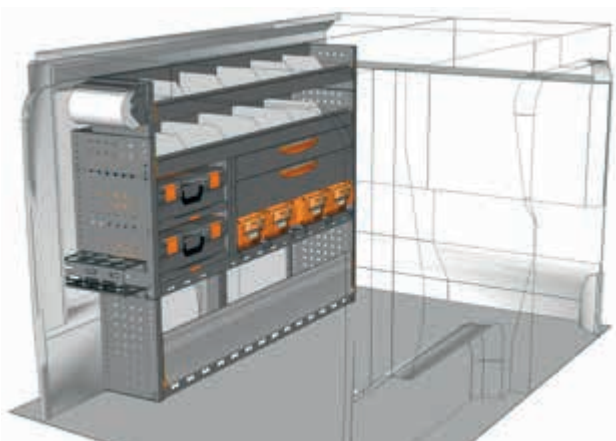

EJEMPLO - PRZYKŁAD

EX 1512 M1*

A=1524 P=365 H=1200 mm - D=1524 G=365 W=1200 mm

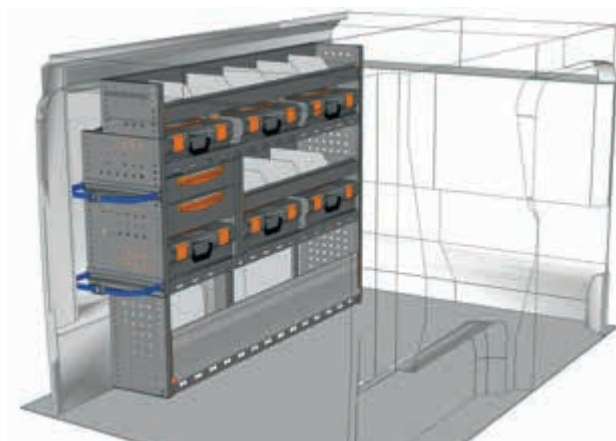
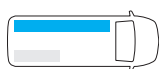

EJEMPLO - PRZYKŁAD

EX 1512 M2*

A=1524 P=365 H=1200 mm - D=1524 G=365 W=1200 mm

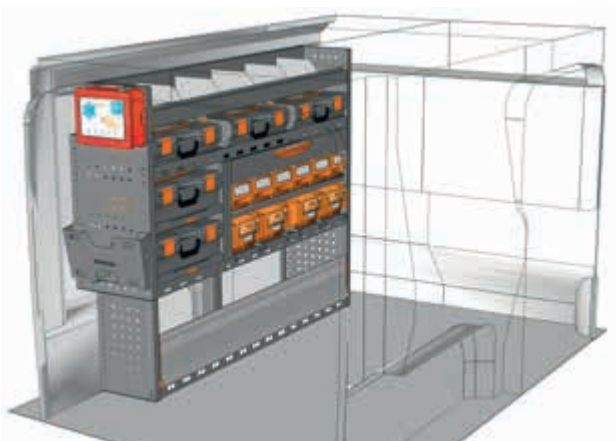
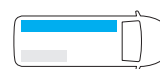

EJEMPLO - PRZYKŁAD

EX 1512 M3*

A=1524 P=365 H=1200 mm - D=1524 G=365 W=1200 mm

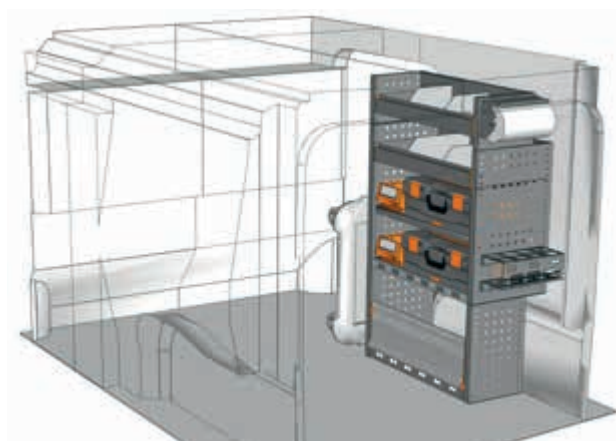
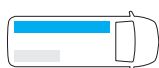

EJEMPLO - PRZYKŁAD

EX 0712 M1*

A=717 P=365 H=1200 mm - D=717 G=365 W=1200 mm

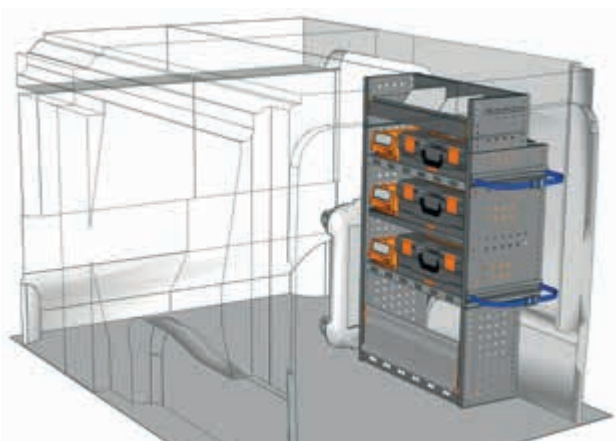

EJEMPLO - PRZYKŁAD

EX 0712 M2*

A=717 P=365 H=1200 mm - D=717 G=365 W=1200 mm

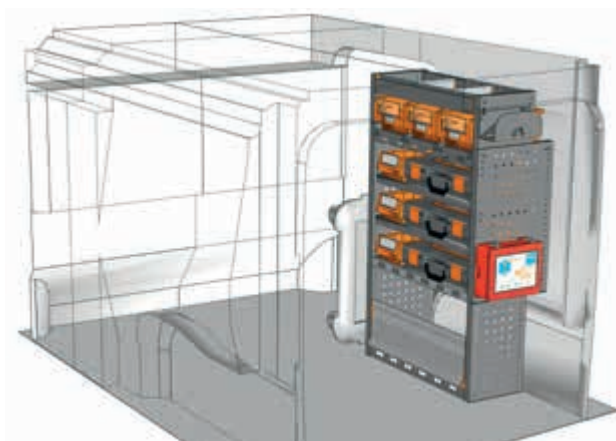

EJEMPLO - PRZYKŁAD

EX 0712 M3*

A=717 P=365 H=1200 mm - D=717 G=365 W=1200 mm

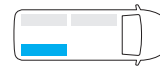

* Juego de fijación incluido - Zestaw montażowy w zestawie



EJEMPLOS DE EQUIPAMIENTO - PRZYKŁADY WYPOSAŻENIA

MOBILE

XS

FURGÓN CHAPA - FURGONETKA
CITROËN JUMPY

MOBILE

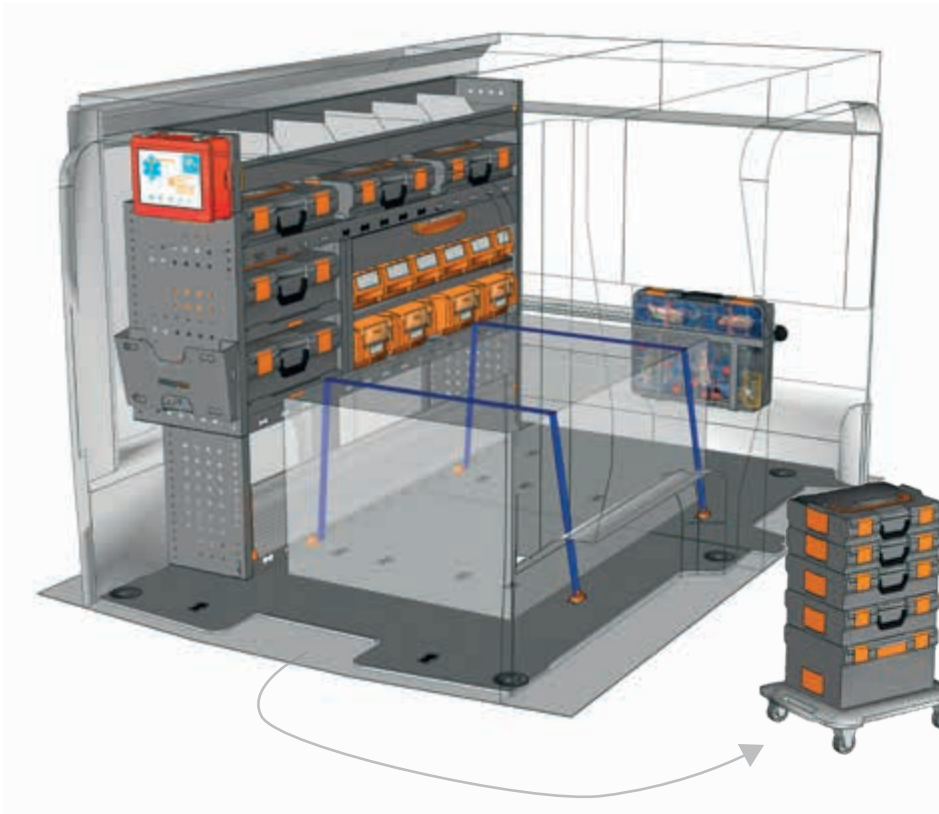

EJEMPLO - PRZYKŁAD

EXAMPLE EX L1H1 M1*

- | | |
|-------------------------|-------------------------|
| 1 x EX 1512 M3 | 1 x F22 SB CPV080 00 01 |
| 1 x F22 SF EX10K1 A0 1S | 2 x F22 FC V22136 00 00 |
| 1 x F22 VT V22585 00 08 | 2 x F22 FC V22124 00 00 |
| 1 x F22 FC V18029 10 00 | 2 x F22 FC V22148 00 00 |
| 2 x F22 FC V22106 00 00 | 1 x F22 SB YELLOW 63 05 |
| 1 x F22 SB BOX080 00 01 | 4 x F22 FC V22582 00 00 |

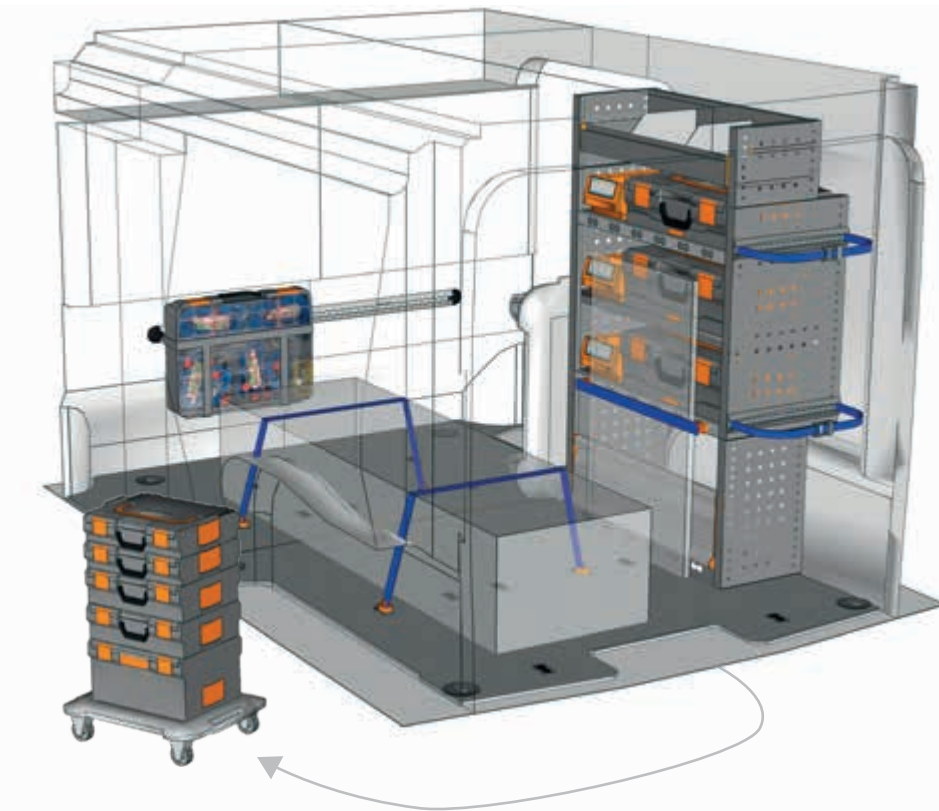

EJEMPLO - PRZYKŁAD

EXAMPLE EX L1H1 M2*

- | | |
|-------------------------|-------------------------|
| 1 x EX 0712 M2 | 1 x F22 SB CPV080 00 01 |
| 1 x F22 SF EX10K1 A0 1S | 2 x F22 FC V22136 00 00 |
| 1 x F22 VT V22585 00 08 | 2 x F22 FC V22124 00 00 |
| 1 x F22 FC V18029 10 00 | 2 x F22 FC V22148 00 00 |
| 2 x F22 FC V22106 00 00 | 1 x F22 SB YELLOW 63 05 |
| 1 x F22 SB BOX080 00 01 | 4 x F22 FC V22582 00 00 |

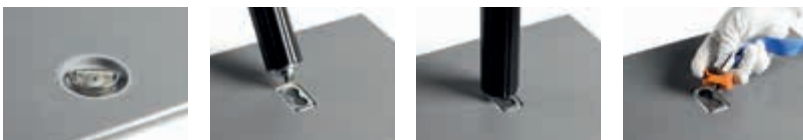

véase pág. 12/13
patrz str. 12/13

* Juego de fijación incluido - Zestaw montażowy w zestawie

**No has encontrado tu equipamiento?
Confía en nuestro equipo de profesionales**
Mira el detrás de este catálogo y ponte en contacto con el punto de StoreVan lo más cerca o visita nuestra página web.

**Nie masz jeszcze swojej zabudowy?
Nasi eksperci pomogą Ci w wyborze.**
Spójrz na ostatnią stronę katalogu i skontaktuj się z naszym najbliższym przedstawicielem StoreVan lub odwiedź naszą stronę internetową.



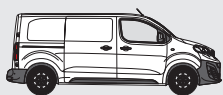

M

CITROËN JUMPY
FURGÓN CHAPA - FURGONETKA

SAFETY

M

SAFETY

EJEMPLOS DE EQUIPAMIENTO - PRZYKŁADY WYPOSAŻENIA

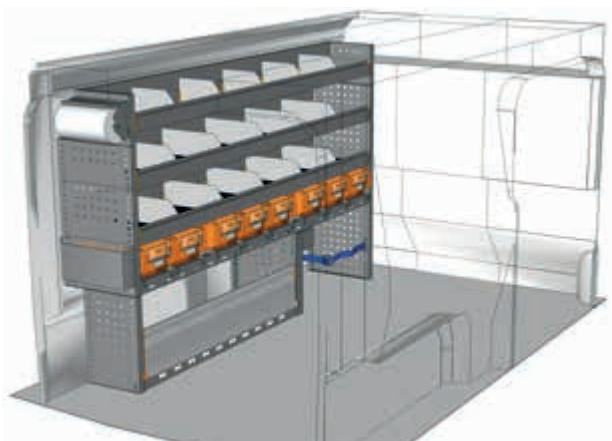

EJEMPLO - PRZYKŁAD

EX 1912 01*

A=1942 P=365 H=1200 mm - D=1942 G=365 W=1200 mm

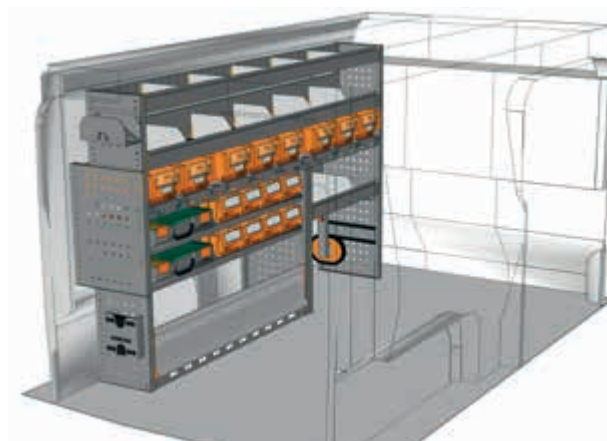
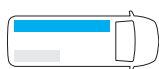

EJEMPLO - PRZYKŁAD

EX 1912 03*

A=1942 P=365 H=1200 mm - D=1942 G=365 W=1200 mm

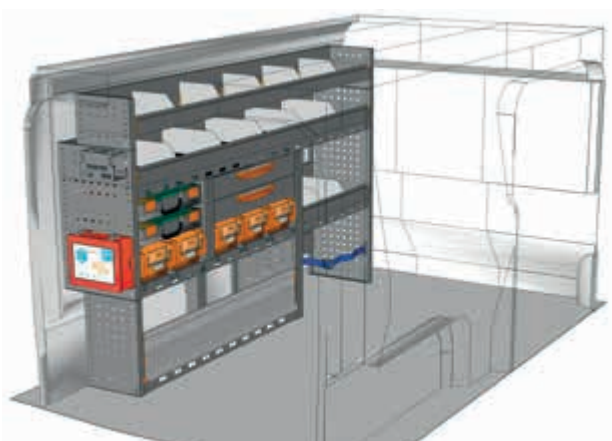
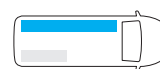

EJEMPLO - PRZYKŁAD

EX 1912 04*

A=1942 P=365 H=1200 mm - D=1942 G=365 W=1200 mm

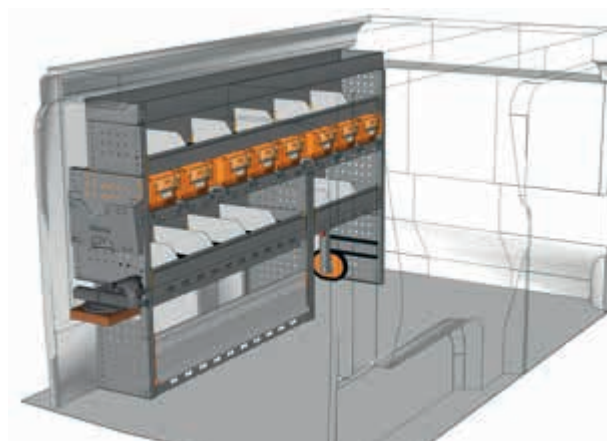
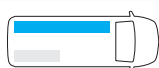

EJEMPLO - PRZYKŁAD

EX 1912 08*

A=1942 P=365 H=1190 mm - D=1942 G=365 W=1190 mm

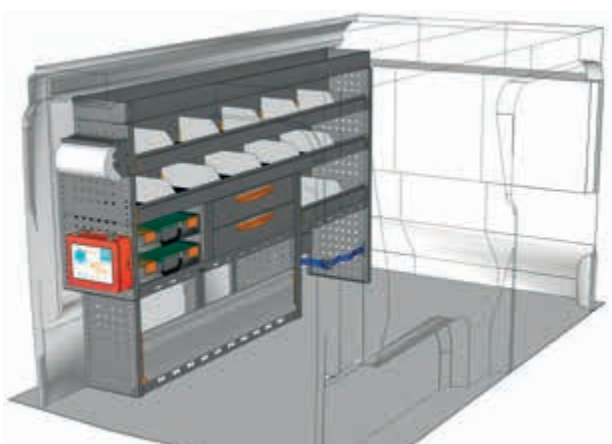
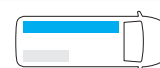

EJEMPLO - PRZYKŁAD

EX 1912 11*

A=1942 P=365 H=1190 mm - D=1942 G=365 W=1190 mm

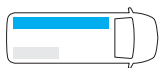

* Juego de fijación incluido - Zestaw montażowy w zestawie

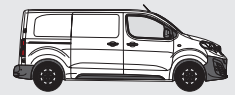

EJEMPLOS DE EQUIPAMIENTO - PRZYKŁADY WYPOSAŻENIA

SAFETY

M

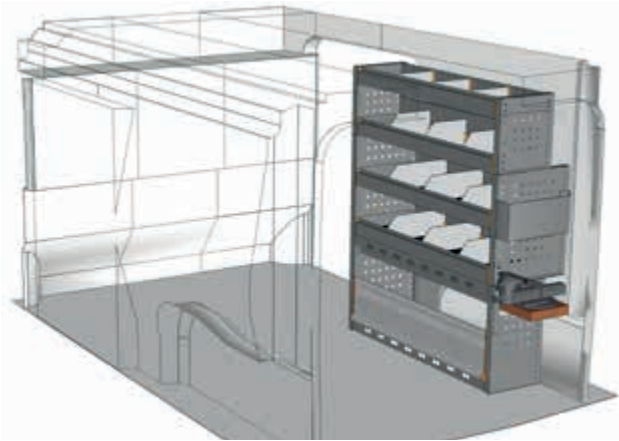

EJEMPLO - PRZYKŁAD

EX 1012 15*

A=1016 P=365 H=1200 mm - D=1016 G=365 W=1200 mm

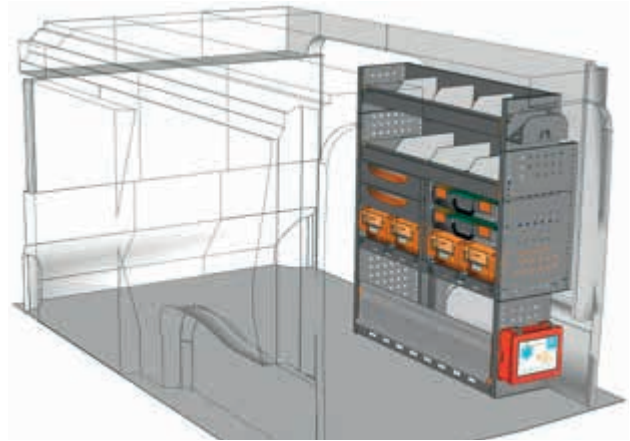
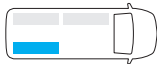

EJEMPLO - PRZYKŁAD

EX 1012 16*

A=1016 P=365 H=1200 mm - D=1016 G=365 W=1200 mm



Vista desde puerta lateral
Widok od strony drzwi bocznych

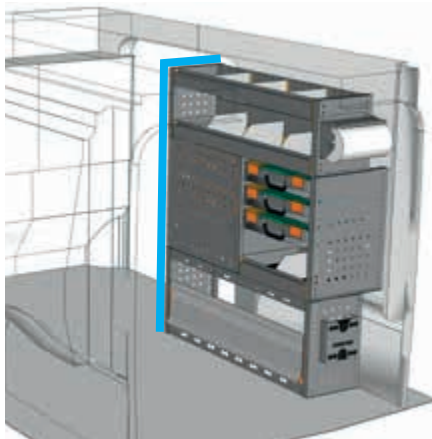

EJEMPLO - PRZYKŁAD

EX 1012 18*

A=1016 P=365 H=1200 mm - D=1016 G=365 W=1200 mm

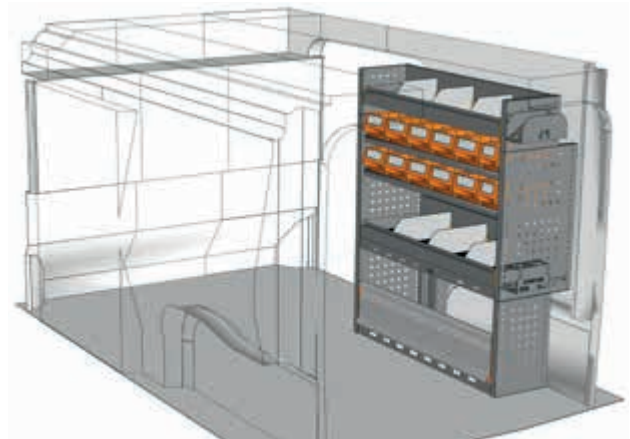

EJEMPLO - PRZYKŁAD

EX 1012 22*

A=1016 P=365 H=1200 mm - D=1016 G=365 W=1200 mm

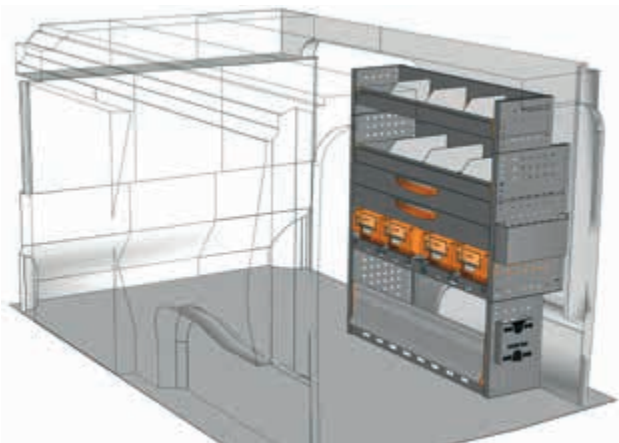

EJEMPLO - PRZYKŁAD

EX 1012 23*

A=1016 P=365 H=1200 mm - D=1016 G=365 W=1200 mm

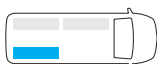

No has encontrado tu equipamiento?
Confía en nuestro equipo de profesionales
Mira el detrás de este catálogo y ponte en contacto con el punto de StoreVan lo más cerca o visita nuestra página web.

Nie masz jeszcze swojej zabudowy?
Nasi eksperci pomogą Ci w wyborze.
Spójrz na ostatnią stronę katalogu i skontaktuj się z naszym najbliższym przedstawicielem StoreVan lub odwiedź naszą stronę internetową.



* Juego de fijación incluido - Zestaw montażowy w zestawie

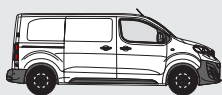

M

CITROËN JUMPY
FURGÓN CHAPA - FURGONETKA

PROFESSIONAL

M

PROFESSIONAL

EJEMPLOS DE EQUIPAMIENTO - PRZYKŁADY WYPOSAŻENIA

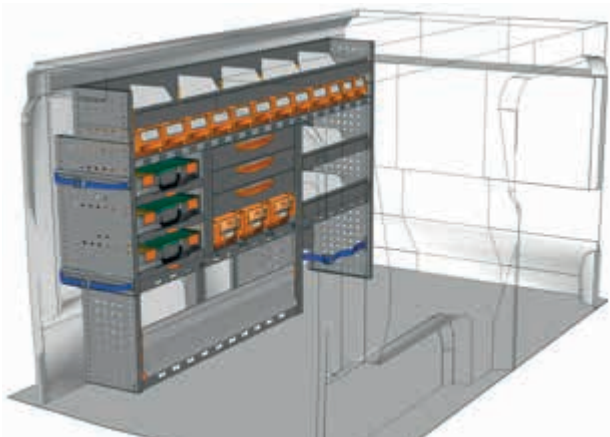

EJEMPLO - PRZYKŁAD

EX 1912 P1*

A=1942 P=365 H=1200 mm - D=1942 G=365 W=1200 mm

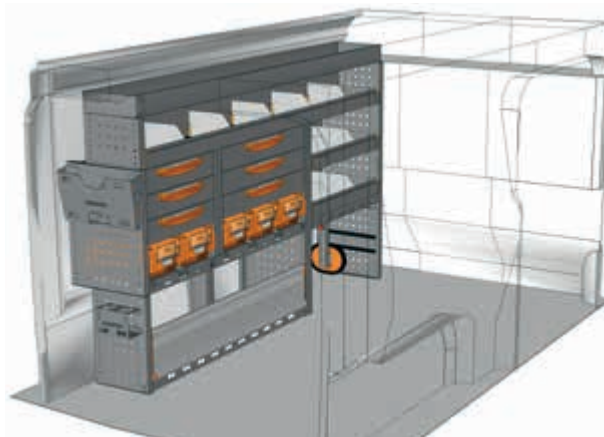
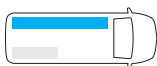

EJEMPLO - PRZYKŁAD

EX 1912 P2*

A=1942 P=365 H=1190 mm - D=1942 G=365 W=1190 mm

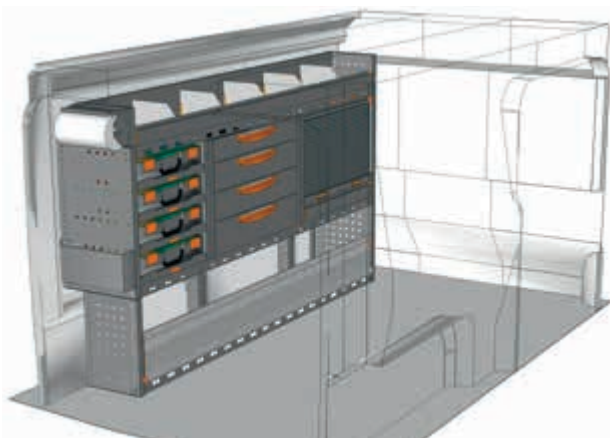
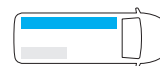

EJEMPLO - PRZYKŁAD

EX 1912 P3*

A=1942 P=365 H=1200 mm - D=1942 G=365 W=1200 mm

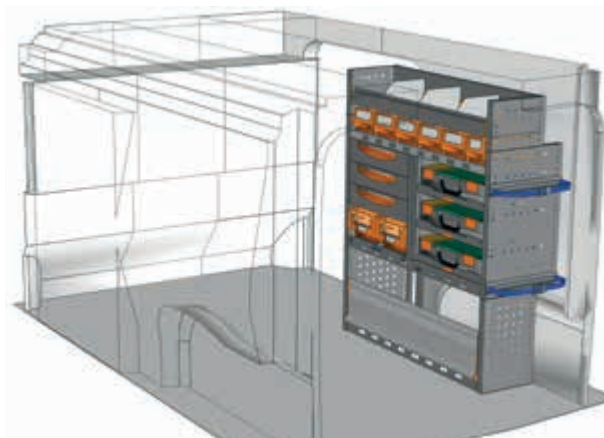
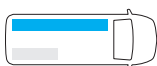

EJEMPLO - PRZYKŁAD

EX 1012 P1*

A=1016 P=365 H=1200 mm - D=1016 G=365 W=1200 mm

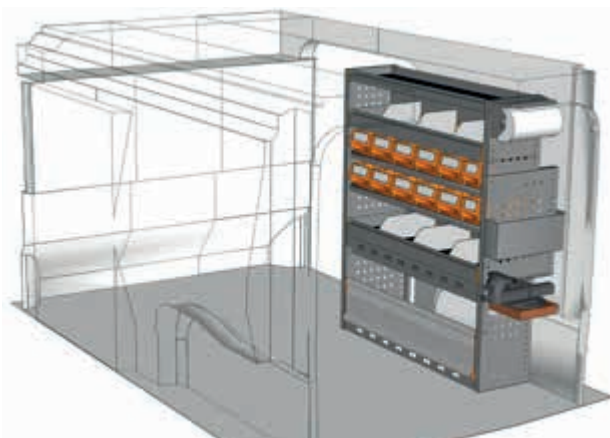
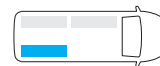

EJEMPLO - PRZYKŁAD

EX 1012 P2*

A=1016 P=365 H=1200 mm - D=1016 G=365 W=1200 mm

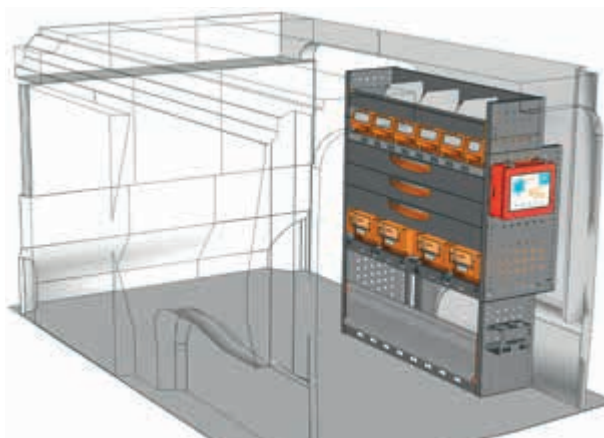

EJEMPLO - PRZYKŁAD

EX 1012 P3*

A=1016 P=365 H=1200 mm - D=1016 G=365 W=1200 mm

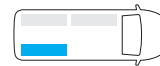

* Juego de fijación incluido - Zestaw montażowy w zestawie

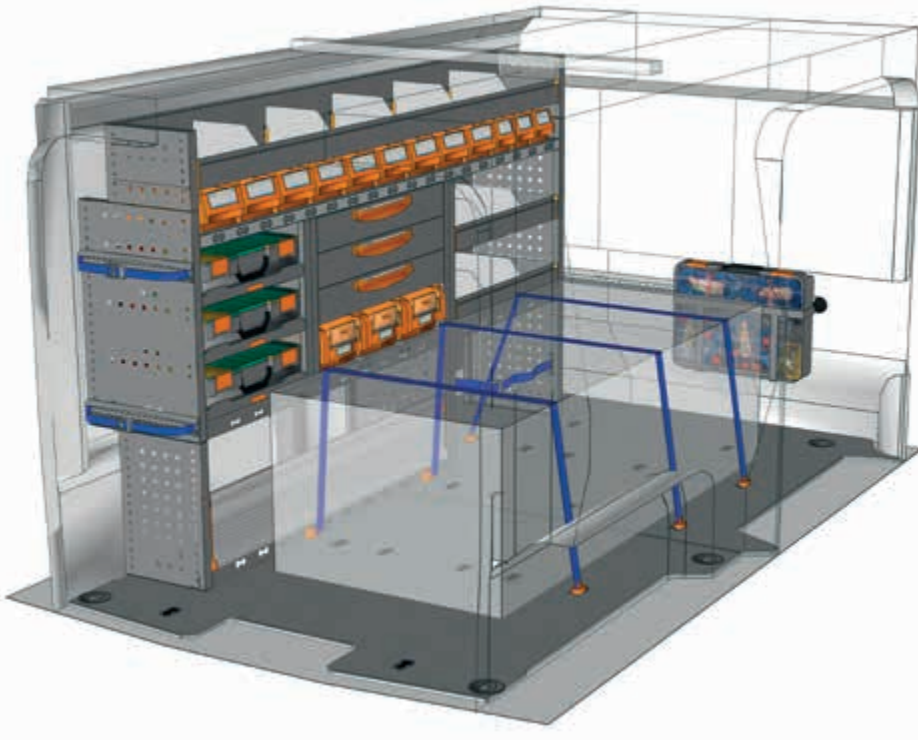
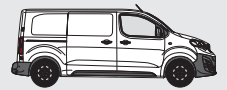

EJEMPLO - PRZYKŁAD

EXAMPLE EX L2H1 P1*

1 x EX 1912 P1	1 x F22 SB CPV080 00 01
1 x F22 SF EX20K1 A0 1S	2 x F22 FC V22136 00 00
1 x F22 VT V22585 00 08	2 x F22 FC V22124 00 00
1 x F22 FC V18029 10 00	2 x F22 FC V22148 00 00
2 x F22 FC V22106 00 00	1 x F22 SB YELLOW 63 05
1 x F22 SB BOX080 00 01	4 x F22 FC V22582 00 00

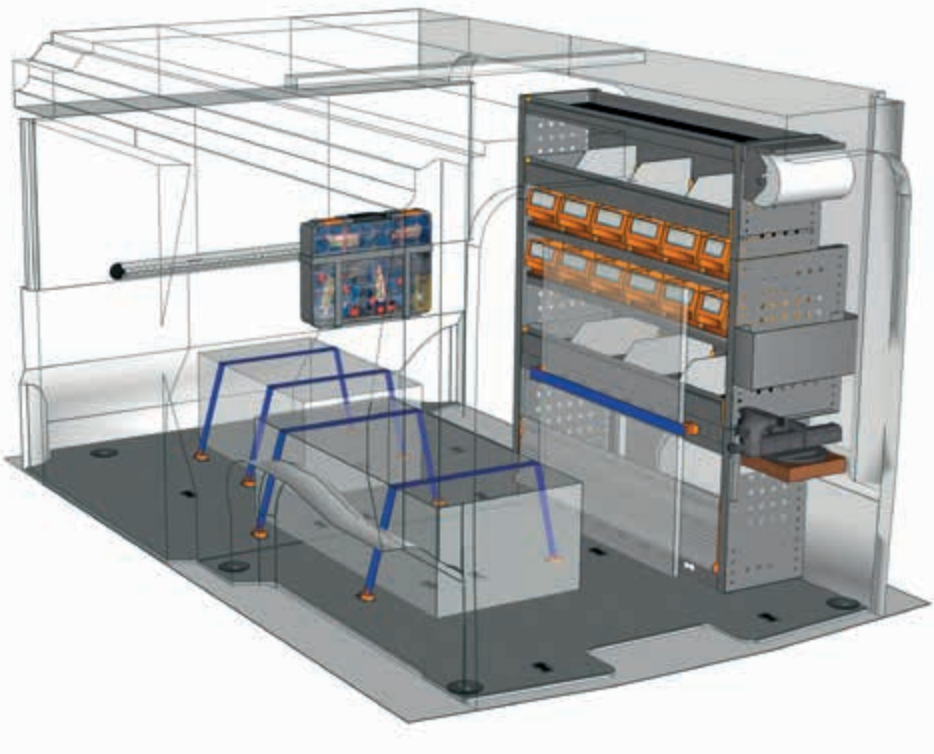

EJEMPLO - PRZYKŁAD

EXAMPLE EX L2H1 P2*

1 x EX 1012 P2	1 x F22 SB CPV080 00 01
1 x F22 SF EX20K1 A0 1S	2 x F22 FC V22136 00 00
1 x F22 VT V22585 00 08	2 x F22 FC V22124 00 00
1 x F22 FC V18029 10 00	2 x F22 FC V22148 00 00
2 x F22 FC V22106 00 00	1 x F22 SB YELLOW 63 05
1 x F22 SB BOX080 00 01	4 x F22 FC V22582 00 00



véase pág. 12/13
patrz str. 12/13

* Juego de fijación incluido - Zestaw montażowy w zestawie

No has encontrado tu equipamiento?
Confía en nuestro equipo de profesionales
Mira el detrás de este catálogo y ponte en contacto con el punto de StoreVan lo más cerca o visita nuestra página web.

Nie masz jeszcze swojej zabudowy?
Nasi eksperci pomogą Ci w wyborze.
Spójrz na ostatnią stronę katalogu i skontaktuj się z naszym najbliższym przedstawicielem StoreVan lub odwiedź naszą stronę internetową.



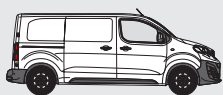

M

CITROËN JUMPY
FURGÓN CHAPA - FURGONETKA

MOBILE

M

MOBILE

EJEMPLOS DE EQUIPAMIENTO - PRZYKŁADY WYPOSAŻENIA

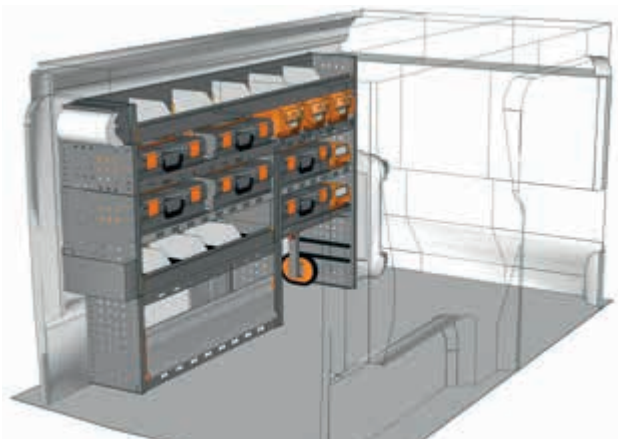

EJEMPLO - PRZYKŁAD

EX 1712 M1*

A=1733 P=365 H=1200 mm - D=1733 G=365 W=1200 mm

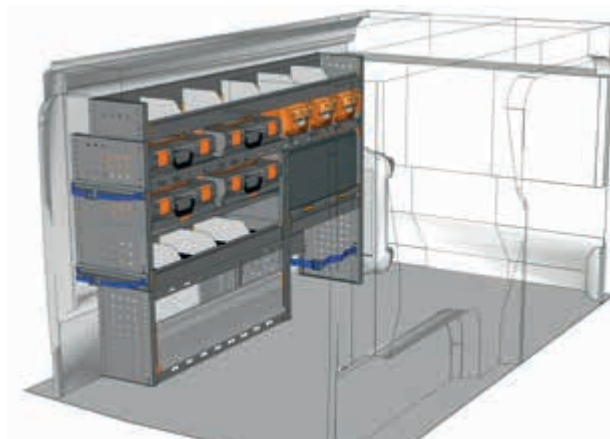
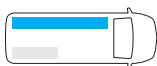

EJEMPLO - PRZYKŁAD

EX 1712 M2*

A=1733 P=365 H=1200 mm - D=1733 G=365 W=1200 mm

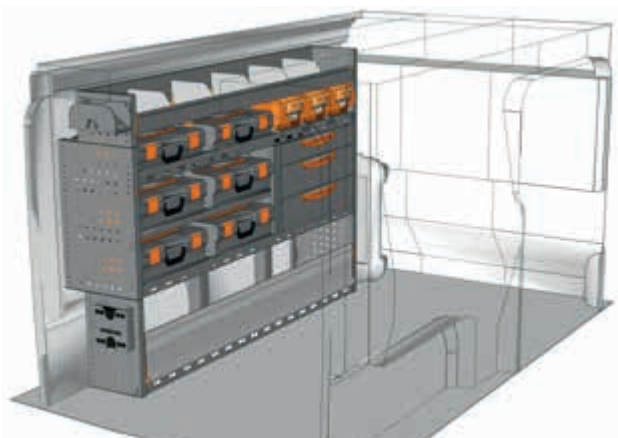
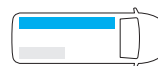

EJEMPLO - PRZYKŁAD

EX 1712 M3*

A=1733 P=365 H=1200 mm - D=1733 G=365 W=1200 mm

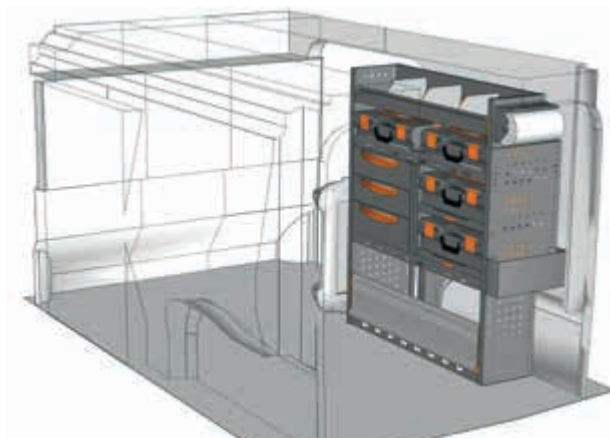
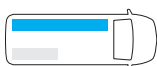

EJEMPLO - PRZYKŁAD

EX 1012 M1*

A=1016 P=365 H=1200 mm - D=1016 G=365 W=1200 mm

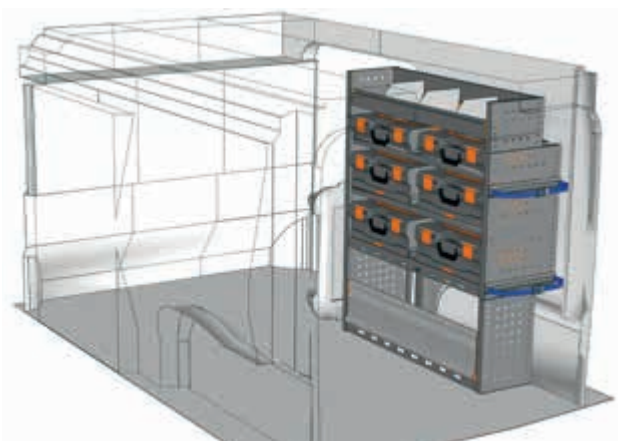
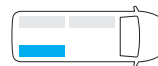

EJEMPLO - PRZYKŁAD

EX 1012 M2*

A=1016 P=365 H=1200 mm - D=1016 G=365 W=1200 mm

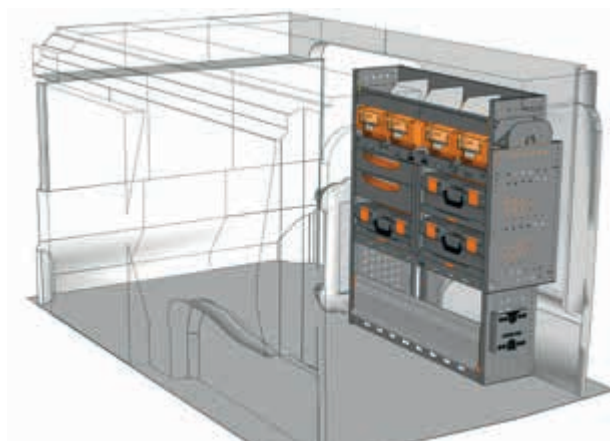

EJEMPLO - PRZYKŁAD

EX 1012 M3*

A=1016 P=365 H=1200 mm - D=1016 G=365 W=1200 mm

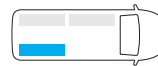

* Juego de fijación incluido - Zestaw montażowy w zestawie

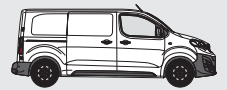

EJEMPLOS DE EQUIPAMIENTO - PRZYKŁADY WYPOSAŻENIA

MOBILE

M

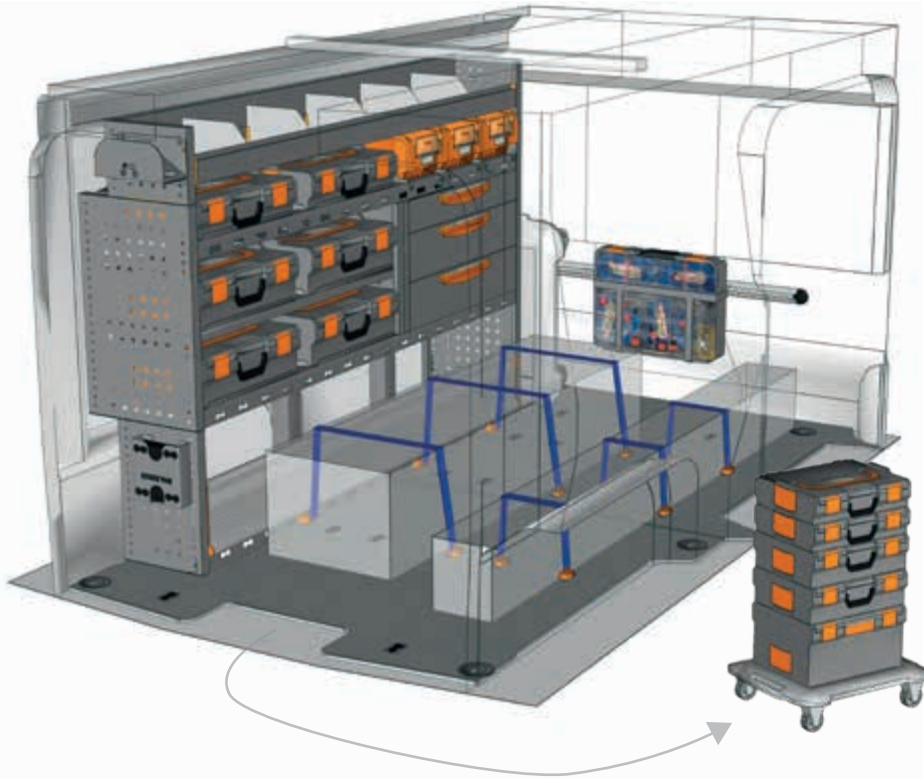

EJEMPLO - PRZYKŁAD

EXAMPLE EX L2H1 M1*

- | | |
|-------------------------|-------------------------|
| 1 x EX 1712 M2 | 1 x F22 SB CPV080 00 01 |
| 1 x F22 SF EX20K1 A0 1S | 2 x F22 FC V22136 00 00 |
| 1 x F22 VT V22585 00 08 | 2 x F22 FC V22124 00 00 |
| 1 x F22 FC V18029 10 00 | 2 x F22 FC V22148 00 00 |
| 2 x F22 FC V22106 00 00 | 1 x F22 SB YELLOW 63 05 |
| 1 x F22 SB BOX080 00 01 | 4 x F22 FC V22582 00 00 |

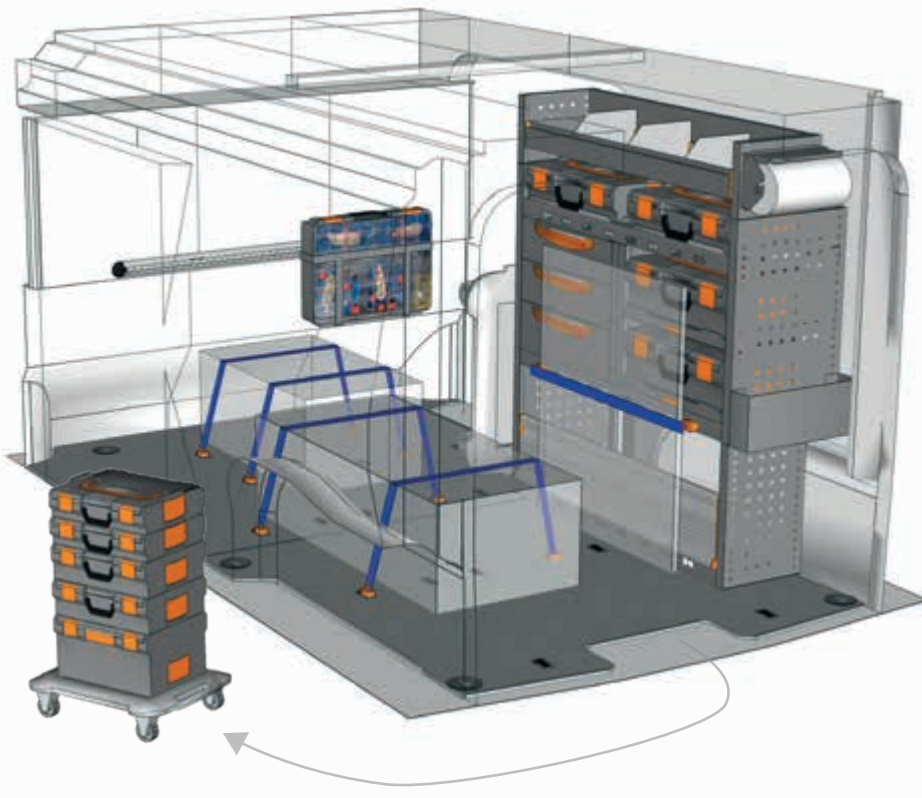

EJEMPLO - PRZYKŁAD

EXAMPLE EX L2H1 M2*

- | | |
|-------------------------|-------------------------|
| 1 x EX 1012 M1 | 1 x F22 SB CPV080 00 01 |
| 1 x F22 SF EX20K1 A0 1S | 2 x F22 FC V22136 00 00 |
| 1 x F22 VT V22585 00 08 | 2 x F22 FC V22124 00 00 |
| 1 x F22 FC V18029 10 00 | 2 x F22 FC V22148 00 00 |
| 2 x F22 FC V22106 00 00 | 1 x F22 SB YELLOW 63 05 |
| 1 x F22 SB BOX080 00 01 | 4 x F22 FC V22582 00 00 |



véase pág. 12/3
patrz str. 12/13

* Juego de fijación incluido - Zestaw montażowy w zestawie

No has encontrado tu equipamiento?
Confía en nuestro equipo de profesionales
Mira el detrás de este catálogo y ponte en contacto con el punto de StoreVan lo más cerca o visita nuestra página web.

Nie masz jeszcze swojej zabudowy?
Nasi eksperci pomogą Ci w wyborze.
Spójrz na ostatnią stronę katalogu i skontaktuj się z naszym najbliższym przedstawicielem StoreVan lub odwiedź naszą stronę internetową.



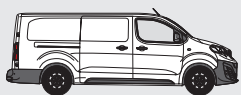

XL

CITROËN JUMPY
FURGÓN CHAPA - FURGONETKA

SAFETY

XL

SAFETY

EJEMPLOS DE EQUIPAMIENTO - PRZYKŁADY WYPOSAŻENIA

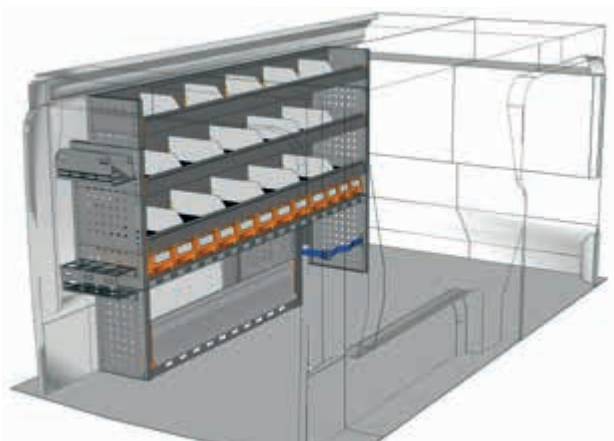

EJEMPLO - PRZYKŁAD

EX 1912 20*

A=1942 P=365 H=1200 mm - D=1942 G=365 W=1200 mm

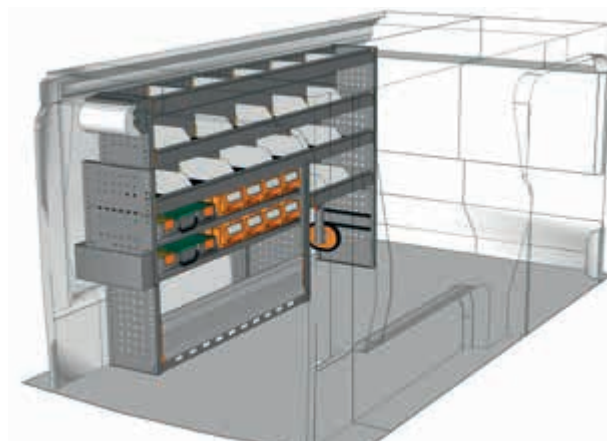
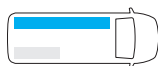

EJEMPLO - PRZYKŁAD

EX 1912 21*

A=1942 P=365 H=1200 mm - D=1942 G=365 W=1200 mm

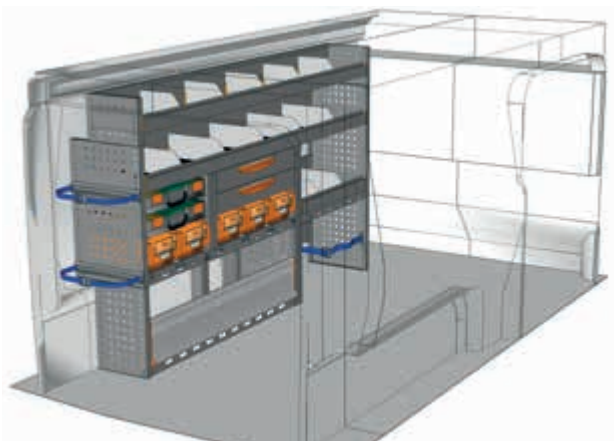
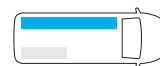

EJEMPLO - PRZYKŁAD

EX 1912 22*

A=1942 P=365 H=1200 mm - D=1942 G=365 W=1200 mm

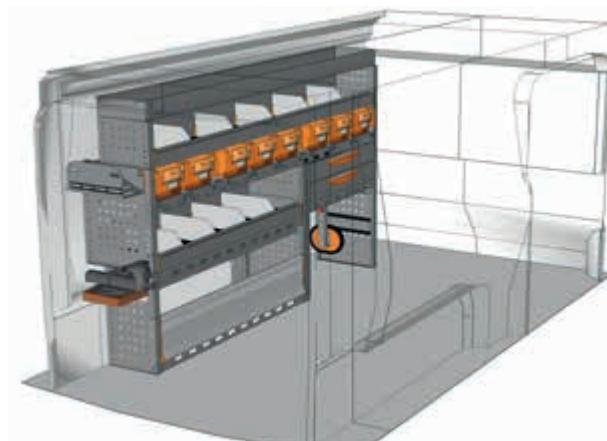

EJEMPLO - PRZYKŁAD

EX 1912 24*

A=1942 P=365 H=1190 mm - D=1942 G=365 W=1190 mm

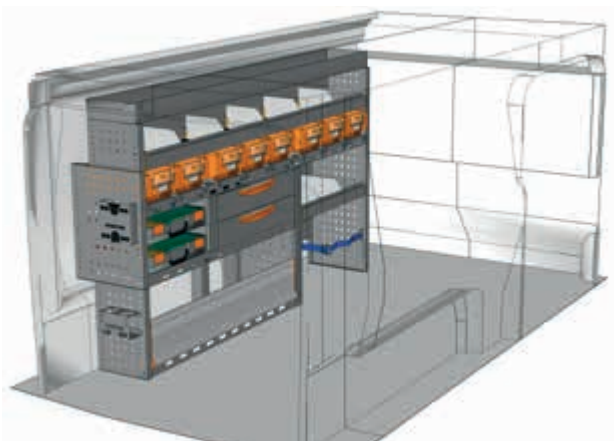
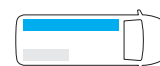

EJEMPLO - PRZYKŁAD

EX 1912 25*

A=1942 P=365 H=1190 mm - D=1942 G=365 W=1190 mm

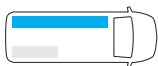

* Juego de fijación incluido - Zestaw montażowy w zestawie

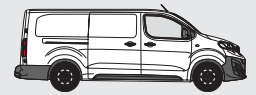

EJEMPLOS DE EQUIPAMIENTO - PRZYKŁADY WYPOSAŻENIA

SAFETY

XL

FURGÓN CHAPA - FURGONETKA
CITROËN JUMPY

SAFETY

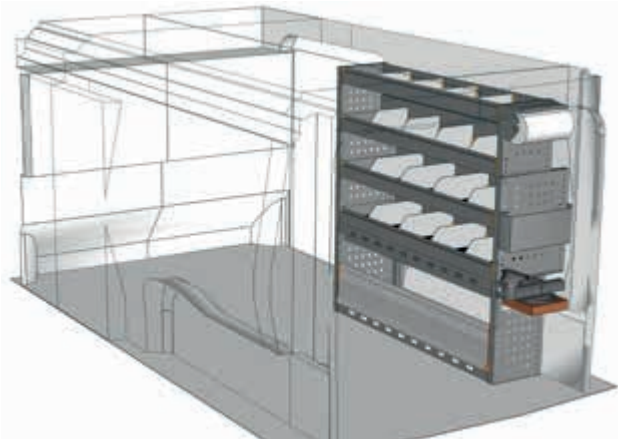

EJEMPLO - PRZYKŁAD

EX 1212 15*

A=1225 P=365 H=1200 mm - D=1225 G=365 W=1200 mm

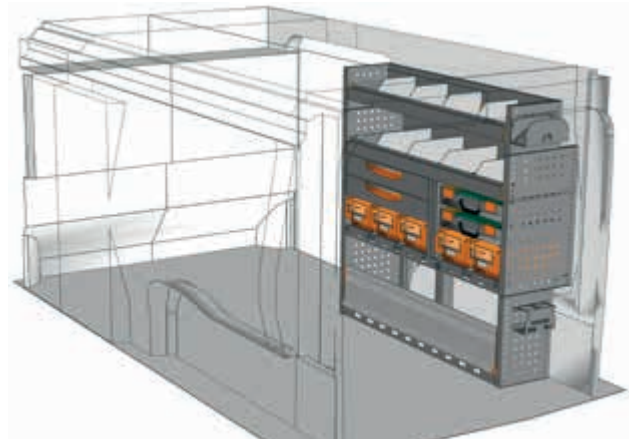
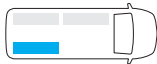

EJEMPLO - PRZYKŁAD

EX 1212 16*

A=1225 P=365 H=1200 mm - D=1225 G=365 W=1200 mm



Vista desde puerta lateral
Widok od strony drzwi bocznych

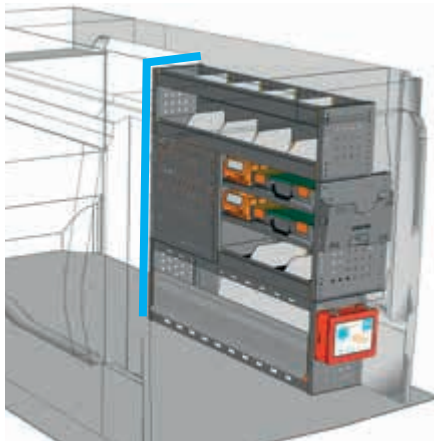

EJEMPLO - PRZYKŁAD

EX 1212 18*

A=1225 P=365 H=1200 mm - D=1225 G=365 W=1200 mm

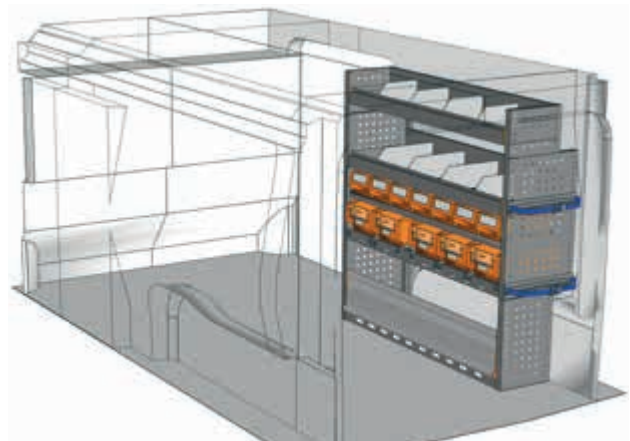

EJEMPLO - PRZYKŁAD

EX 1212 21*

A=1225 P=365 H=1200 mm - D=1225 G=365 W=1200 mm

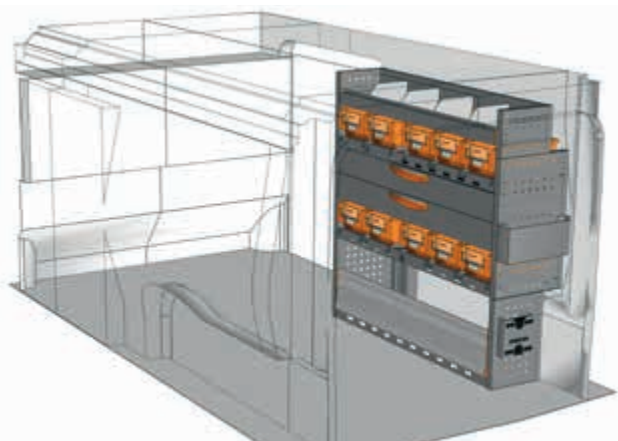

EJEMPLO - PRZYKŁAD

EX 1212 23*

A=1225 P=365 H=1200 mm - D=1225 G=365 W=1200 mm



**No has encontrado tu equipamiento?
Confía en nuestro equipo de profesionales**
Mira el detrás de este catálogo y ponte en contacto con el punto de StoreVan lo más cerca o visita nuestra página web.

**Nie masz jeszcze swojej zabudowy?
Nasi eksperci pomogą Ci w wyborze.**
Spójrz na ostatnią stronę katalogu i skontaktuj się z naszym najbliższym przedstawicielem StoreVan lub odwiedź naszą stronę internetową.



* Juego de fijación incluido - Zestaw montażowy w zestawie

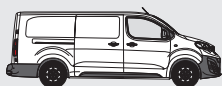

XL

CITROËN JUMPY
FURGÓN CHAPA - FURGONETKA

PROFESSIONAL

XL

PROFESSIONAL

EJEMPLOS DE EQUIPAMIENTO - PRZYKŁADY WYPOSAŻENIA

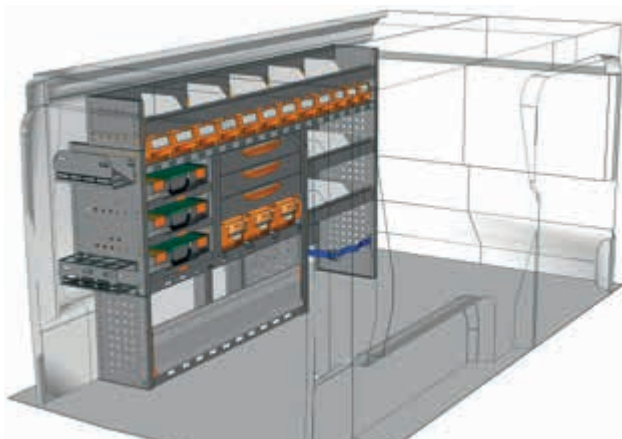

EJEMPLO - PRZYKŁAD

EX 1912 P4*

A=1942 P=365 H=1200 mm - D=1942 G=365 W=1200 mm

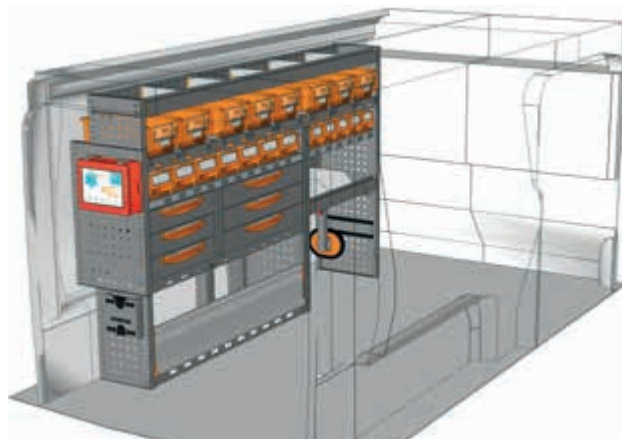
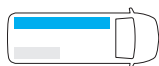

EJEMPLO - PRZYKŁAD

EX 1912 P5*

A=1942 P=365 H=1200 mm - D=1942 G=365 W=1200 mm

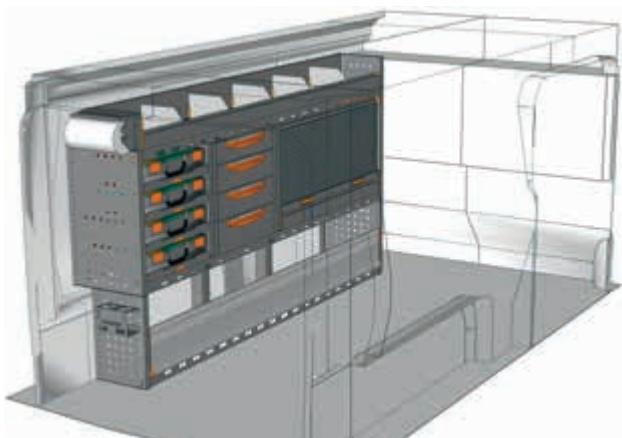
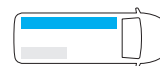

EJEMPLO - PRZYKŁAD

EX 2012 P1*

A=2032 P=365 H=1200 mm - D=2032 G=365 W=1200 mm

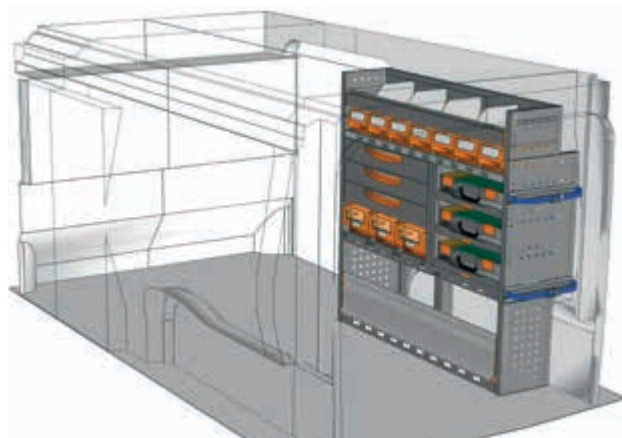
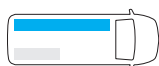

EJEMPLO - PRZYKŁAD

EX 1212 P1*

A=1225 P=365 H=1200 mm - D=1225 G=365 W=1200 mm

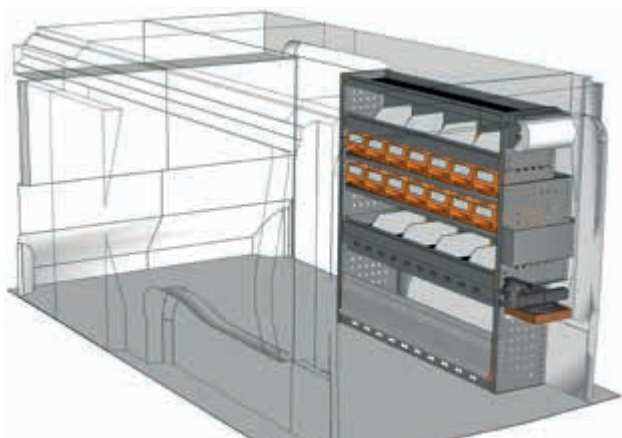
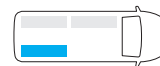

EJEMPLO - PRZYKŁAD

EX 1212 P2*

A=1225 P=365 H=1200 mm - D=1225 G=365 W=1200 mm

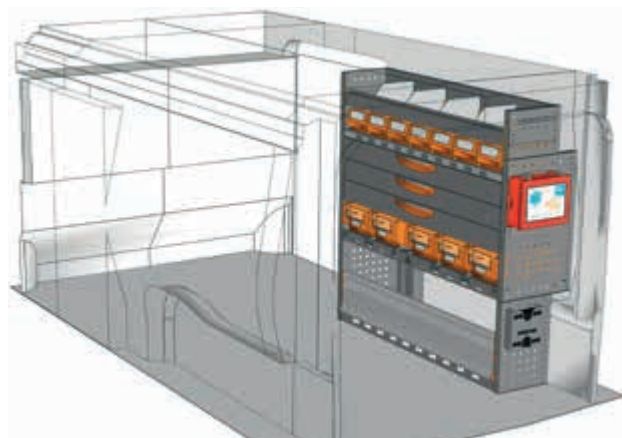

EJEMPLO - PRZYKŁAD

EX 1212 P3*

A=1225 P=365 H=1200 mm - D=1225 G=365 W=1200 mm

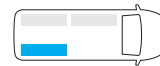

* Juego de fijación incluido - Zestaw montażowy w zestawie

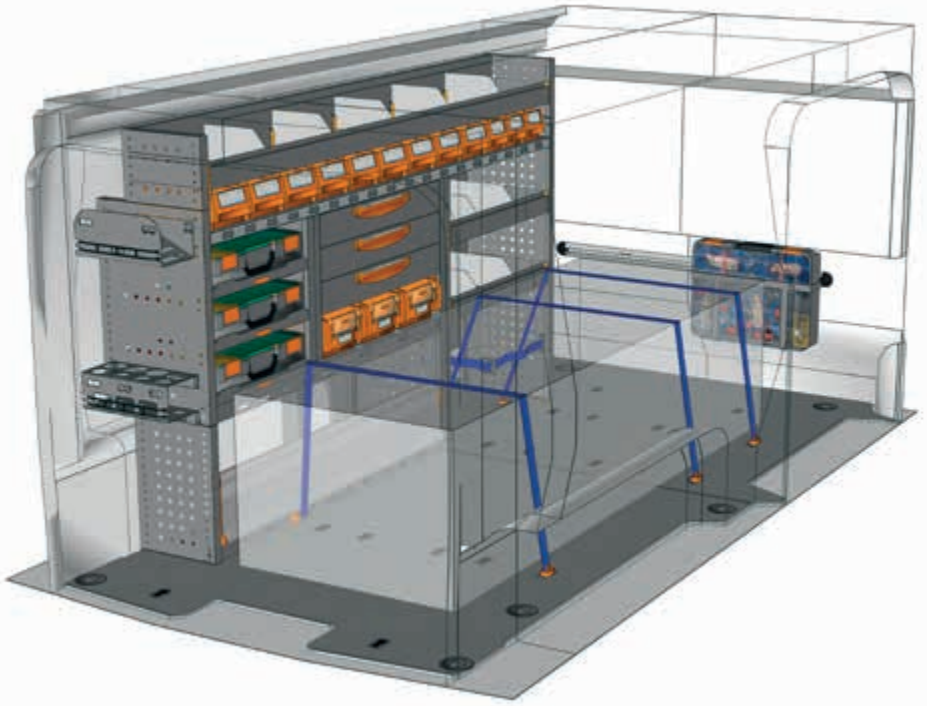
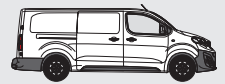

EJEMPLO - PRZYKŁAD

EXAMPLE EX L2LH1 P1*

1 x EX 1912 P4	1 x F22 SB CPV080 00 01
1 x F22 SF EX2LK1 A0 1S	2 x F22 FC V22136 00 00
1 x F22 VT V22585 00 08	2 x F22 FC V22124 00 00
1 x F22 FC V18029 10 00	2 x F22 FC V22148 00 00
2 x F22 FC V22106 00 00	1 x F22 SB YELLOW 63 05
1 x F22 SB BOX080 00 01	4 x F22 FC V22582 00 00

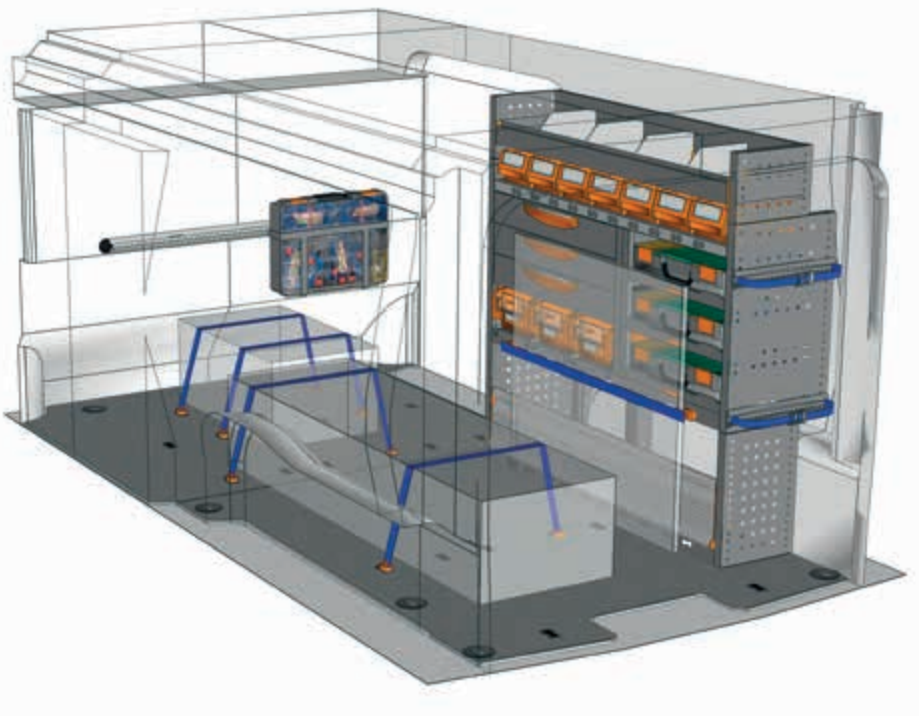

EJEMPLO - PRZYKŁAD

EXAMPLE EX L2LH1 P2*

1 x EX 1212 P1	1 x F22 SB CPV080 00 01
1 x F22 SF EX2LK1 A0 1S	2 x F22 FC V22136 00 00
1 x F22 VT V22585 00 08	2 x F22 FC V22124 00 00
1 x F22 FC V18029 10 00	2 x F22 FC V22148 00 00
2 x F22 FC V22106 00 00	1 x F22 SB YELLOW 63 05
1 x F22 SB BOX080 00 01	4 x F22 FC V22582 00 00



**No has encontrado tu equipamiento?
Confía en nuestro equipo de profesionales**
Mira el detrás de este catálogo y ponte en contacto con el punto de StoreVan lo más cerca o visita nuestra página web.

**Nie masz jeszcze swojej zabudowy?
Nasi eksperci pomogą Ci w wyborze.**
Spójrz na ostatnią stronę katalogu i skontaktuj się z naszym najbliższym przedstawicielem StoreVan lub odwiedź naszą stronę internetową.

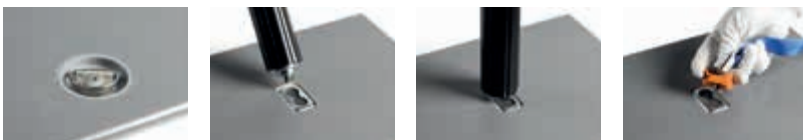

véase pág. 12/13
patrz str. 12/13

* Juego de fijación incluido - Zestaw montażowy w zestawie

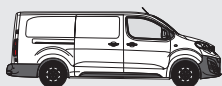

XL

CITROËN JUMPY
FURGÓN CHAPA - FURGONETKA

MOBILE

XL

MOBILE

EJEMPLOS DE EQUIPAMIENTO - PRZYKŁADY WYPOSAŻENIA

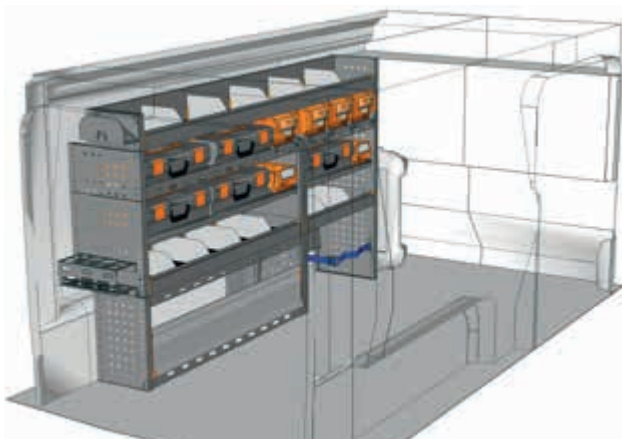

EJEMPLO - PRZYKŁAD

EX 1912 M1*

A=1942 P=365 H=1200 mm - D=1942 G=365 W=1200 mm

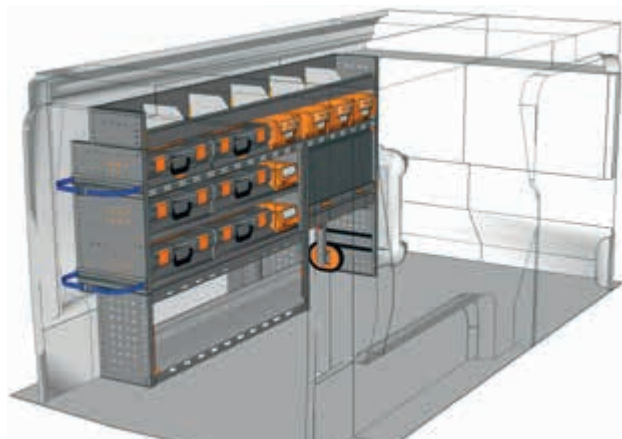
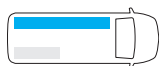

EJEMPLO - PRZYKŁAD

EX 1912 M2*

A=1942 P=365 H=1200 mm - D=1942 G=365 W=1200 mm

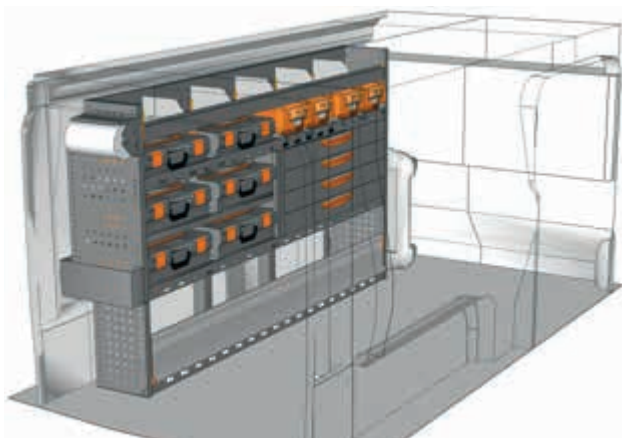
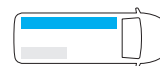

EJEMPLO - PRZYKŁAD

EX 2012 M1*

A=2032 P=365 H=1200 mm - D=2032 G=365 W=1200 mm

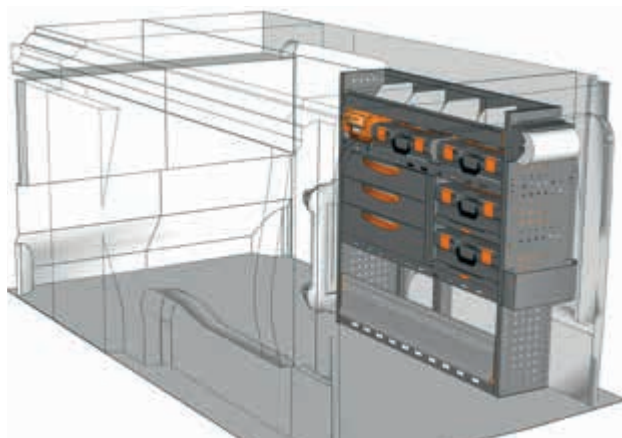
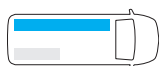

EJEMPLO - PRZYKŁAD

EX 1212 M1*

A=1225 P=365 H=1200 mm - D=1225 G=365 W=1200 mm

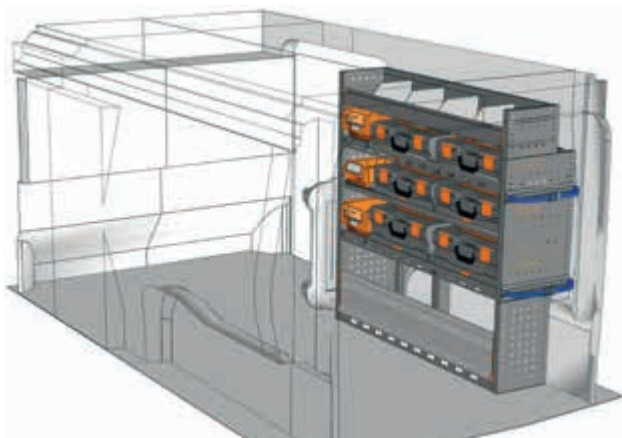
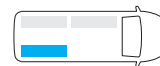

EJEMPLO - PRZYKŁAD

EX 1212 M2*

A=1225 P=365 H=1200 mm - D=1225 G=365 W=1200 mm

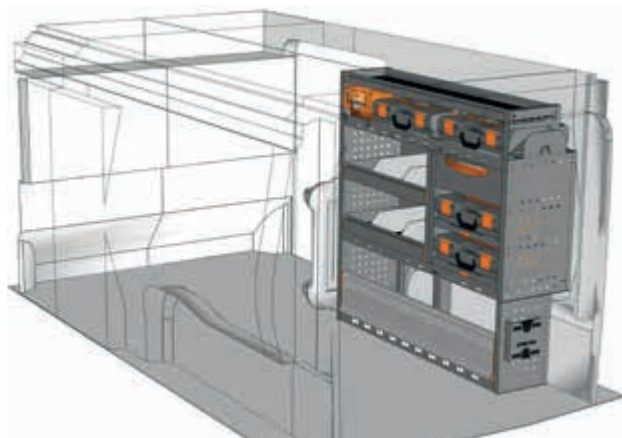

EJEMPLO - PRZYKŁAD

EX 1212 M3*

A=1225 P=365 H=1200 mm - D=1225 G=365 W=1200 mm

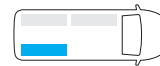

* Juego de fijación incluido - Zestaw montażowy w zestawie

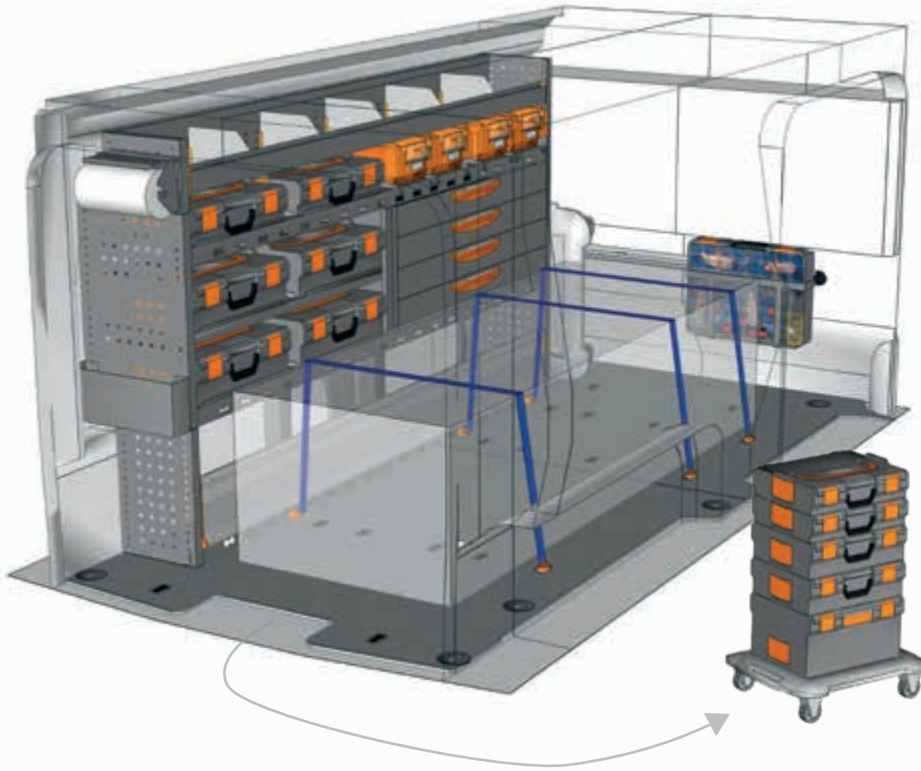
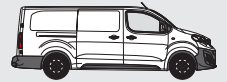

EJEMPLO - PRZYKŁAD

EXAMPLE EX L2LH1 M1*

- | | |
|-------------------------|-------------------------|
| 1 x EX 2012 M1 | 1 x F22 SB CPV080 00 01 |
| 1 x F22 SF EX2LK1 A0 1S | 2 x F22 FC V22136 00 00 |
| 1 x F22 VT V22585 00 08 | 2 x F22 FC V22124 00 00 |
| 1 x F22 FC V18029 10 00 | 2 x F22 FC V22148 00 00 |
| 2 x F22 FC V22106 00 00 | 1 x F22 SB YELLOW 63 05 |
| 1 x F22 SB BOX080 00 01 | 4 x F22 FC V22582 00 00 |

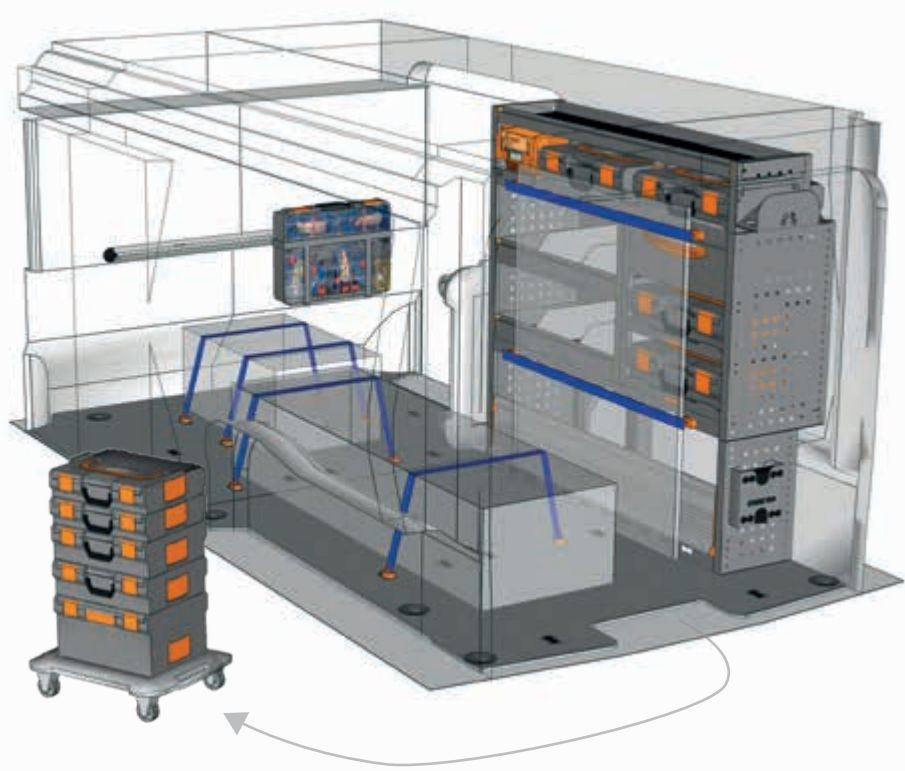

EJEMPLO - PRZYKŁAD

EXAMPLE EX L2LH1 M2*

- | | |
|-------------------------|-------------------------|
| 1 x EX 1212 M3 | 1 x F22 SB CPV080 00 01 |
| 1 x F22 SF EX2LK1 A0 1S | 2 x F22 FC V22136 00 00 |
| 1 x F22 VT V22585 00 08 | 2 x F22 FC V22124 00 00 |
| 1 x F22 FC V18029 10 00 | 2 x F22 FC V22148 00 00 |
| 2 x F22 FC V22106 00 00 | 1 x F22 SB YELLOW 63 05 |
| 1 x F22 SB BOX080 00 01 | 4 x F22 FC V22582 00 00 |

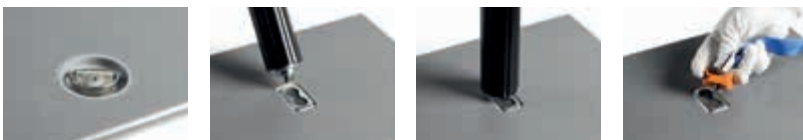

véase pág. 12/13
patrz str. 12/13

* Juego de fijación incluido - Zestaw montażowy w zestawie

No has encontrado tu equipamiento?
Confía en nuestro equipo de profesionales
Mira el detrás de este catálogo y ponte en contacto con el punto de StoreVan lo más cerca o visita nuestra página web.

Nie masz jeszcze swojej zabudowy?
Nasi eksperci pomogą Ci w wyborze.
Spójrz na ostatnią stronę katalogu i skontaktuj się z naszym najbliższym przedstawicielem StoreVan lub odwiedź naszą stronę internetową.





VEHÍCULO POJAZD	JUEGOS DE BARRAS RELINGI DACHOWE	DIMENSIONES WYMIARY	PESO WAGA	CARGA UDŹWIG
	ART.			
Modelo - Model XS	F22 KK EX10H1 B1 00	1300x1460 mm	11,50 kg	138,50 kg
Modelo - Model M	F22 KK EX20H1 B1 00	1600x1460 mm	11,50 kg	188,50 kg
Modelo - Model XL	F22 KK EX2LH1 B1 00	2000x1460 mm	14,50 kg	185,50 kg

- Sólo para vehículo con puertas traseras de batiente.
- Tylko dla samochodów z drzwiami tylnymi dwuskrzydłowymi.

JUEGOS DE BARRAS - RELINGI DACHOWE

- Juegos de Barras dotadas de:
 - barras de aluminio con anclajes y perfil de goma
 - tornillería de fijación suministrada de acero inoxidable
- Relingi dachowe składają się z:
 - aluminiowe listwy poprzeczne z uchwytnymi i gumowymi osłonami
 - w zestawie komplet śrub ze stali nierdzewnej



VEHÍCULO POJAZD	BACAS PORTAEQUIPAJE BAGAŻNIKI DACHOWE	DIMENSIONES WYMIARY	PESO WAGA	CARGA UDŹWIG
	ART.			
Modelo - Model XS	F22 KK EX10H1 R1 00	2250x1500 mm	21,50 kg	128,50 kg
Modelo - Model M	F22 KK EX20H1 R1 00	2500x1500 mm	22,00 kg	178,00 kg
Modelo - Model XL	F22 KK EX2LH1 R1 00	2750x1500 mm	25,50 kg	174,50 kg

- Sólo para vehículo con puertas traseras de batiente.
- Tylko dla samochodów z drzwiami tylnymi dwuskrzydłowymi.

BACAS PORTAEQUIPAJE - BAGAŻNIKI DACHOWE

- Bacas Portaequipaje dotadas de:
 - barras de aluminio con anclajes y perfil de goma
 - bordes laterales de aluminio
 - rodillo de carga de aluminio
 - tornillería de fijación suministrada de acero inoxidable
- Bagażniki dachowe składają się z:
 - aluminiowe listwy poprzeczne z uchwytnymi i gumowymi osłonami
 - aluminiowe listwy boczne
 - aluminiowa rolka ułatwiająca załadunek
 - w zestawie komplet śrub ze stali nierdzewnej



- Par de tapones
- Para zatyckez

ART. **F22 UP 070010 00 07**



- Par de aletas light finales
- Para skrzydełek light końcowych

ART. **F22 UP 070040 00 07**
73x100 mm H



- Par de aletas strong finales
- Para skrzydełek strong końcowych

ART. **F22 UP 070050 00 07**
60x53x200 mm H



- Aleta light central derecha
- Skrzydełko light środkowe prawe

ART. **F22 UP 070060 00 07**
133x53x64 mm H



- Aleta light central izquierda
- Skrzydełko light środkowe lewe

ART. **F22 UP 070070 00 07**
133x53x64 mm H



- Par de bloques
- Para blokad

ART. **F22 UP 070100 00 07**
70x33x90 mm H



- Tope abatible light
- Lekka składana blokada

ART. **F22 UP 070080 00 ZZ**



- Tope abatible strong
- Mocna składana blokada

ART. **F22 UP 070090 00 ZZ**



- Kit soporte intermitente*
- Zestaw wspornikowy migający*

ART. **F22 UP 070170 00 07**
200x161 mm



- Kit fijación rodillo
- Zestaw do mocowania rolki

ART. **F22 UP 070180 00 ZZ**



- Correa autobloqueante
- Pas samoblokujący

ART. **F22 CMV 23575 00 00**
1000x25 mm H
F22 CMV 97020 00 00
1200x35 mm H



- Portatubo de acero inoxidable
- Uchwyt ze stali nierdzewnej

ART. **F22 PA 07A211 00 ZZ**
210 mm - Ø 160 mm
F22 PA 07A324 00 ZZ
3240 mm - Ø 160 mm

* Intermitente no incluido
* Bez świateł błyskowych



- Portatubo de PVC estabilizado
- Uchwyt ze stabilizowanego PVC

ART. **F22 UP 070200 00 2V**
2115 mm - Ø 160 mm
F22 UP 070210 00 2V
2115 mm - Ø 200 mm
F22 UP 070220 00 2V
3050 mm - Ø 160 mm
F22 UP 070230 00 2V
3050 mm - Ø 200 mm



- Refuerzo para barras
- Wzmocnienie relingu

ART. **F22 UP 070110 00 ZZ**
1160 mm
F22 UP 070120 00 ZZ
1360 mm
F22 UP 070130 00 ZZ
1460 mm
F22 UP 070140 00 ZZ
1560 mm
F22 UP 070150 00 ZZ
1660 mm
F22 UP 070160 00 ZZ
1760 mm

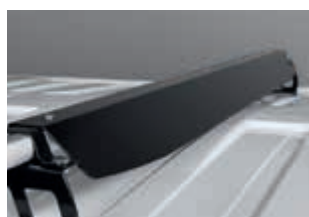

- Spoiler
- Spoiler

ART. **F22 UP 050850 00 07**
850 mm
F22 UP 050950 00 07
950 mm
F22 UP 051100 00 07
1100 mm



SPACE UP

PORTAESCALERAS Y BACAS PORTAEQUIPAJE DINÁMICAS
BAGAŻNIK NA DRABINĘ, DYNAMICZNE BAGAŻNIKI DACHOWE

CITROËN JUMPY
FURGÓN CHAPA - FURGONETKA



VEHÍCULO POJAZD	PORTAESCALERAS BAGAŻNIK NA DRABINĘ	DIMENSIONES WYMIARY	PESO WAGA	CARGA UDŹWIG
	ART.			
Modelo - Model XS	F22 KK EX10H1 L1 00	2400x1500 mm	60,00 kg	90,00 kg
Modelo - Model M	F22 KK EX20H1 L1 00	2650x1500 mm	61,00 kg	139,00 kg
Modelo - Model XL	F22 KK EX2LH1 L1 00	2900x1500 mm	64,50 kg	135,50 kg

- Sólo para vehículo con puertas traseras de batiente. La guía portaescaleras puede montarse a derecha o a izquierda.
- Tylko dla samochodów z drzwiami tylnymi dwuskrzydłowymi. Bagażnik do transportu drabiny może być mocowany po prawej lub lewej stronie samochodu.

PORTAESCALERAS - BAGAŻNIK NA DRABINĘ

- Portaescaleras dotado de:
 - barras de aluminio con anclajes y perfil de goma
 - bordo lateral de aluminio
 - rodillo de carga de aluminio
 - guía portaescaleras de aluminio y acero inoxidable
 - tornillería de fijación suministrada de acero inoxidable
- Bagażnik do przewożenia drabiny:
 - aluminiowe listwy poprzeczne z uchwytami i gumowymi osłonami
 - aluminiowa listwa boczna
 - aluminiowa rolka ułatwiająca załadunek
 - mechanizm do transportu drabiny wykonany z aluminium i stali nierdzewnej
 - w zestawie komplet śrub ze stali nierdzewnej



VEHÍCULO POJAZD	BACAS PORTAEQUIPAJE DINÁMICAS DYNAMICZNE BAGAŻNIKI DACHOWE	DIMENSIONES WYMIARY	PESO WAGA	CARGA UDŹWIG
	EJEMPLO - PRZYKŁAD			
Modelo - Model XS	EX 10H1 D1	2409x1386 mm	72,00 kg	78,00 kg
Modelo - Model M	EX 20H1 D1	2709x1386 mm	74,00 kg	126,00 kg

- Sólo para vehículo con puertas traseras de batiente.
- Tylko dla samochodów z drzwiami tylnymi dwuskrzydłowymi.

BACAS PORTAEQUIPAJE DINÁMICAS DYNAMICZNE BAGAŻNIKI DACHOWE

- Bacas Portaequipaje dotadas de:
 - bastidor fijo con enganches
 - bastidor corredero con barras y barras laterales
 - tornillería de fijación suministrada de acero inoxidable
- Dynamiczne Bagażniki Dachowe:
 - stała rama aluminiowa z łącznikami
 - rama przesuwna z belkami i panelami bocznymi
 - w zestawie komplet śrub ze stali nierdzewnej



El montaje no está incluido
Montaż wykluczony

** Adaptable a largueros de diferentes longitudes
** Możliwość dostosowania do wszystkich długości burt



- Kit radiomando MAX 10A y mando a distancia para luz LED
- Zestaw radiopilota MAX 10A oraz pilota do światła LED

ART. **F22 UP 070510 00 00**

- Kit radiomando MAX 24A y mando a distancia para luz LED
- Zestaw radiopilota MAX 24A oraz pilota do światła LED

ART. **F22 UP 070520 00 00**



- Banda LED con doble cable
- Taśma LED z podwójnym kablem

ART. **F22 UP 070530 00 10**
Światło pomarańczowe
Luz naranja
4100 mm**

ART. **F22 UP 070530 00 13**
Światło białe
Luz blanca
4100 mm**

- Banda LED con cable
- Taśma LED z kablem

ART. **F22 UP 070540 00 13**
Światło białe
Luz blanca
3400 mm**

ART. **F22 UP 070550 00 13**
Światło białe
Luz blanca
2750 mm**

ART. **F22 UP 070560 00 13**
Światło białe
Luz blanca
2000 mm**

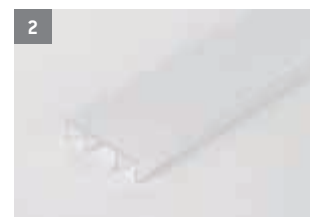

- Perfil de policarbonato opalino difusor para luz LED
- Profil z opalizującego poliwęglanu, rozpraszający światło LED

ART. **F22 UP 070410 00 00**
3000 mm**

ART. **F22 UP 070420 00 00**
4700 mm**



- Arco fijo sujeta escalera
- Łuk stały do blokowania drabiny

ART. **F22 UP 070300 00 07**



- Arco abatible sujeta escalera
- Łuk składany do blokowania drabiny

ART. **F22 UP 070310 00 07**

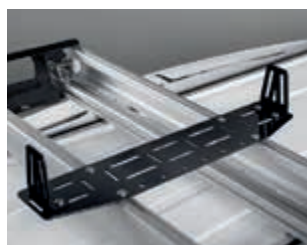

- Placa universal de fijación
- Uniwersalna płyta montażowa

ART. **F22 UP 070320 00 07**



- Prolongador
- Przedłużka

ART. **F22 UP 070330 00 07**



- Kit muelles de gas
- Zestaw sprężyn gazowych

ART. **F22 UP 070340 00 00**
30 daN

ART. **F22 UP 070350 00 00**
70 daN

ART. **F22 KT PAP265 00 01**

- Portarrollos con papel Ø 130 mm
- Uchwyt na ręczniki papierowe Ø 130 mm

ART. **F22 KT CAB220 00 01**

- Soporte sujeta cables
- Uchwyty na przewody

ART. **F22 KT SPR365 00 01**

- Portaerosoles P=365 mm
- Kieszneć boczna do regału P=365 mm

ART. **F22 KT PAP365 00 01**

- Portarrollos con papel Ø 240 mm
- Uchwyt na ręczniki papierowe Ø 240 mm

ART. **F22 KT CAB296 00 01**

- Kit soporte para cables
- Zestaw z uchwytem na kable

ART. **F22 KT SIL296 00 01**

- Kit portacartuchos de silicona - aerosoles
- Zestaw z uchwytem do pojemników z silikonem – pojemników ze sprayem

ART. **F22 KT AID265 00 01**

- Botiquín de urgencias
- Apteczka

ART. **F22 KT DOC365 00 00**

- Portadocumentos A4 - 362x68x209 mm H
- Kieszneć na dokumenty A4 - 362x68x209 mm H

ART. **F22 KT SPR160 00 01**

- Kit portaerosoles (2 puestos)
- Uchwyt na puszkę (2-miejscowy)

ART. **F22 KT WAS000 00 00**

- Contenedor servilletas lavamanos
- Pojemnik na ściereczki do rąk

ART. **F22 KT REC365 00 01**

- Kit porta contenedor
- Uchwyt na pojemnik

ART. **F22 KT WAS365 00 01**

- Kit lavamanos
- Zestaw do mycia rąk

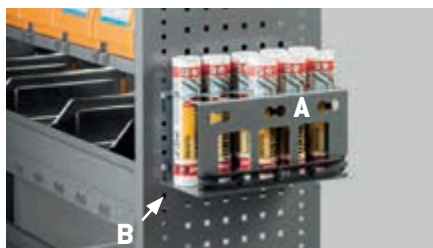

Kit portacartuchos de silicona
Zestaw z uchwytem do pojemników z silikonem

ART. **F22 KT BAR296 00 01** A

- Soporte para varillas roscadas / silicona
- Uchwyt na silikon / Uchwyt na pręty

ART. **F22 KT BAR296 02 01** B

- Adaptador para cartuchos de silicona
- Adapter do pojemników z silikonem



Kit soporte para varillas roscadas
Zestaw z uchwytem na pręty gwintowane

ART. **F22 KT BAR296 00 01** A

- Soporte para varillas roscadas / silicona
- Uchwyt na silikon / Uchwyt na pręty

ART. **F22 KT BAR296 01 01** B

- 5 tubos para soporte de varillas roscadas
- 5 przewodów rurowych do uchwytów

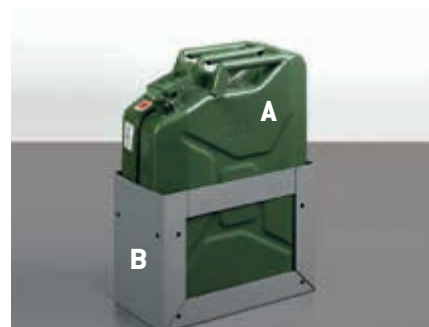

ART. **F22 KT OIL20L 00 00** A

- Bidón en hierro capacidad 20 LT
- Metalowy kanister 20 litrów

ART. **F22 KT OIL365 00 01** B

- Kit portabidones
- Uchwyt na kanister

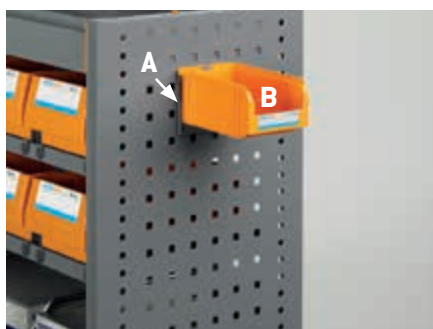

ART. **F22 FA BL7433 00 01** A

- Barra enganche para 1 contenedor medida 1PL
- Listwa do mocowania 1 pojemnika rozmiar 1PL

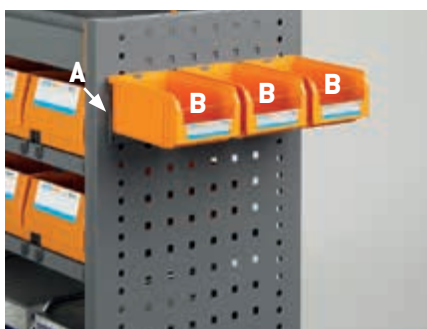

ART. **F22 FA BL7434 00 01** A

- Barra enganche para 3 contenedores medida 1PL
- Listwa do mocowania 3 pojemników rozmiar

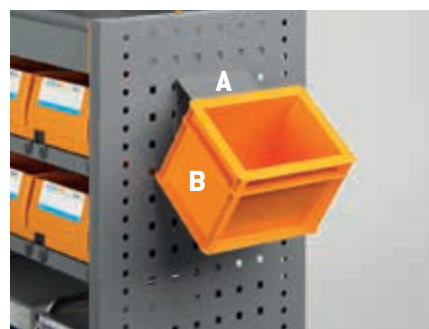

ART. **F22 FA BL7432 00 01** A

- Barra enganche para 1 contenedor Euro Box
- Listwa do mocowania 1 pojemnika Euro Box

ART. **F22 FA PM1751 00 25** B

- Contenedor de polipropileno medida 1PL
- Pojemnik z polipropylenu rozmiar 1PL

ART. **F22 FA PM1751 00 25** B

- Contenedor de polipropileno medida 1PL
- Pojemnik z polipropylenu rozmiar 1PL

ART. **F22 FA PA2251 A0 25** B

- Caja de polipropileno serie Euro Box
- Pojemniki z polipropylenu z serii Euro Box



ART. **F22 KT MAG020 00 00**

- Juego de 10 imanes Ø 20 mm
- Zestaw 10 magnesów, średnica Ø 20mm



ART. **F22 KT RUB160 00 01**

- Compartimento para gomas - 158x50x171 mm H
- Kieszeń na maty antypoślizgowej - 158x50x171 mm H



EJEMPLO DE USO PARA GOMAS ANTIDESLIZANTES

Las gomas antideslizantes se utilizan para aumentar el coeficiente de fricción hasta μD 0,6 según el principio de cálculo DIN EN 12195-1: 2004 y VDI 2700 ff. Procedimiento de medición según la directiva "VDI 2700 - 15".

PRZYKŁAD UŻYCIA MATY ANTYPÓŚLIZGOWEJ

Maty antypoślizgowe są stosowane w celu zwiększenia współczynnika tarcia do μD 0,6 zgodnie z zasadą obliczeń DIN EN 12195-1: 2004 i VDI 2700 ff. Procedura pomiaru zgodna z dyrektywą „VDI 2700 - 15”.

ART. **F22 KT MAG025 00 00**

- Juego de 10 imanes Ø 25 mm
- Zestaw 10 magnesów, średnica Ø 25mm

ART. **F22 KT RUB000 00 07**

- Set 6 gomas antideslizantes - 150x150x3 mm H
- Zestaw 6 mat antypoślizgowych - 150x150x3 mm H

ART. **F22 KT VAL365 00 01**

- Kit porta maletín Box 080
- Uchwyt na skrzynkę

ART. **F22 KT OR6000 00 39**

- Organizador de documentos para asiento
- Organizer na dokumenty mocowany do fotela

ART. **F22 WW MOBILE 10 00**

- Mesa con patas plegables - 980x423x802 mm H
- Stół ze składanymi nogami Work Wood - 980x423x802 mm H

ART. **F22 KT DIS000 00 01**

- Porta-dispensador reversible
- Podstawka na dozowniki obrotowa

ART. **F22 KT GLV000 00 01**

- Dispensador de guantes desechables
- Uchwyt na rękawiczki jednorazowe

ART. **F22 KT LED001 00 00**

- Lámpara de led IP20 12V L=600mm
- Lampa ledowa IP20 12V L=600mm

ART. **F22 SB 00ROLL SU 01** **A**

- Kit soportes para STORE BOX ROLL
- Zestaw wsporników do STORE BOX ROLL

ART. **F22 SB 00ROLL 00 08** **B**

- Carro con ruedas con frenos para maletín BOX 102-136-238-374
- Wózek na kółkach z hamulcami na walizkę BOX 102-136-238-374





ART. **F22 KT FIR000 00 01** A

- Kit portaerosoles
- Zestaw z uchwytem na pojemniki ze sprayem



ART. **F22 FC V18029 03 00** A

- Barra horizontal sujeta carga agujero para anclaje medium L=365 mm
- Drażek poziomy do mocowania ładunku, zaczep z otworem średnim L= 365 mm



ART. **F22 FC V18029 03 00** A

- Barra horizontal sujeta carga agujero para anclaje medium L=365 mm
- Drażek poziomy do mocowania ładunku, zaczep z otworem średnim L= 365 mm



ART. **F22 KT FIR4KG 00 00** B

- Extintor 4 KG
- Gaśnica 4 KG



ART. **F22 FC V18029 04 00** A

- Barra horizontal sujeta carga agujero para anclaje medium L=445 mm
- Drażek poziomy do mocowania ładunku, zaczep z otworem średnim L= 445 mm



ART. **F22 FC V18029 04 00** A

- Barra horizontal sujeta carga agujero para anclaje medium L=445 mm
- Drażek poziomy do mocowania ładunku, zaczep z otworem średnim L= 445 mm



ART. **F22 FC V22868 00 00** B

- Correa sujeta carga con carraca con anclaje medium
- Pas do mocowania ładunku z napinaczem i zaczepem mocującym średnim



ART. **F22 FC V22869 00 00** B

- Correa sujeta carga con sujetador con anclaje medium
- Pas do mocowania ładunku z klamrą szybko mocującą i zaczepem mocującym średnim

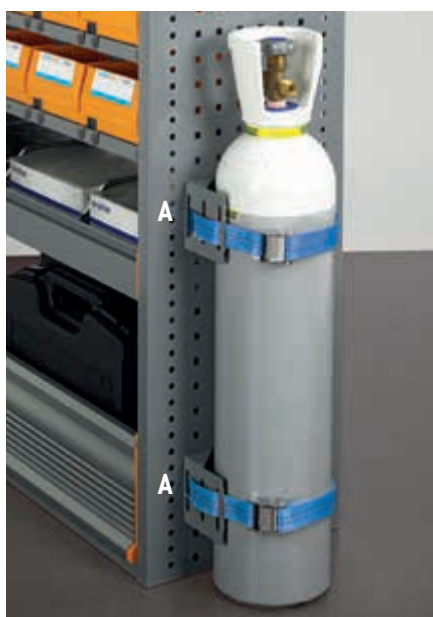

Ejemplo con
2 ART. **F22 KT FIR000 00 01**
Przykład z dwoma pasami
2 ART. **F22 KT FIR000 00 01**

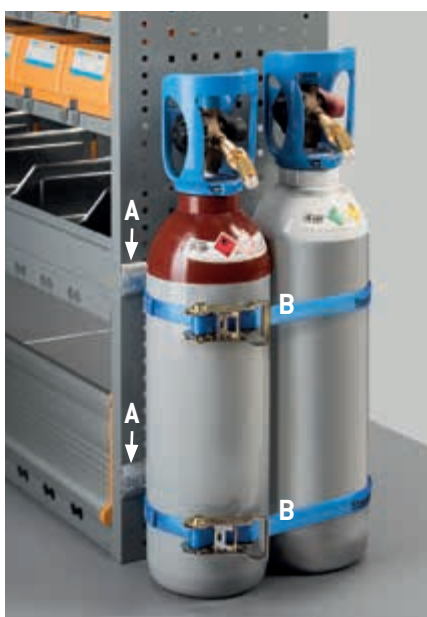

Ejemplo con
2 ART. **F22 FC V18029 03 00**
2 ART. **F22 FC V22868 00 00**
Przykład z dwoma pasami
2 ART. **F22 FC V18029 03 00**
2 ART. **F22 FC V22868 00 00**

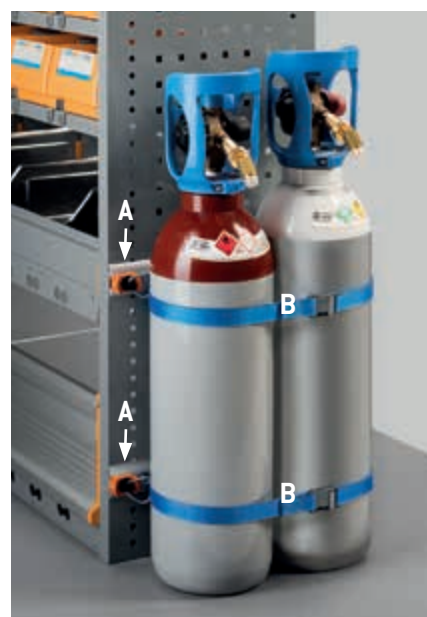

Ejemplo con
2 ART. **F22 FC V18029 03 00**
2 ART. **F22 FC V22869 00 00**
Przykład z dwoma pasami
2 ART. **F22 FC V18029 03 00**
2 ART. **F22 FC V22869 00 00**

CITROËN JUMPY

CONDICIONES DE ENTREGA

- Suelos y paneles se entregan en varias piezas.
- Bacas y portaescaleras se entregan **desmontados**.
- Los módulos se entregan **preensamblados** con el material de anclaje al vehículo.
- Para la instalación de los productos se aconseja contactar con nuestra red de **instaladores autorizados**.
- Los productos se entregan **embalados**.
- **5 años de garantía** sobre nuestros productos.
- Las capacidades de carga se refieren a los **pesos uniformemente distribuidos**.



WARUNKI DOSTAWY

- Podłogi i panele ściennie składają się z kilku elementów.
- Bagażniki dachowe dostarczane są **niezłożone**.
- Moduły zabudowy dostarczane są **złożone** wraz z zestawem montażowym.
- W przypadku samodzielnego montażu sugerujemy kontakt z **autoryzowanym przedstawicielem**.
- Produkty posiadają fabryczne **opakowanie**.
- Nasze produkty objęte są **5-letnią gwarancją**.
- Dane dotyczące ładowności odnoszą się do **równomiernie rozłożonego ładunku**.



FAMI S.R.L.

VIA STAZIONE ROSSANO, 13 – 36027 ROSÀ (VI) ITALY
TEL +39 0424 585455 R.A. – FAX +39 0424 585482
INFO@FAMISPA.COM – WWW.FAMISPA.COM

INFO@STOREVAN.COM – WWW.STOREVAN.COM

