



**EQUIPAMIENTO DE VEHÍCULOS COMERCIALES**  
**WYPOSAŻENIE SAMOCHODÓW UŻYTKOWYCH**



## PEUGEOT PARTNER





StoreVan es el único fabricante en el mundo de equipamiento para vehículos comerciales que utiliza esta tecnología.

StoreVan jest wyłącznym światowym producentem zabudów serwisowych, przeznaczonych dla lekkich pojazdów użytkowych LCV, wykorzystujących tę technologię.

## TECNOLOGÍAS

### ACERO GALVANNEALED

La chapa galvannealed (galvanizado aleado) es una variedad de acero galvanizado. El producto se somete a un tratamiento de galvanización por inmersión en caliente y un posterior calentamiento a una temperatura de unos 550 °C que favorece la adhesión del zinc a la superficie de la chapa metálica, formando una aleación con el acero. El resultado obtenido es una capa de zinc uniforme y de estructura cristalina fina combinada con **una calidad de la superficie y una resistencia a la corrosión mucho mayor**. Este proceso es ideal para aplicaciones en el sector del automóvil. StoreVan ha introducido y aplicado esta tecnología también en el área del equipamiento de vehículos industriales.

### RECUBRIMIENTO POR INMERSIÓN - CATÓDICA - CON RESINA ACRÍLICA

El recubrimiento por electrodeposición (o cataforesis) es un tratamiento superficial capaz de conferir a los elementos de soporte una **notable resistencia a la corrosión**; se caracteriza por la **deposición uniforme** de una resina acrílica en la superficie, asegurando durante mucho tiempo una alta protección contra los agentes químicos y otros tipos de agresiones. La resina acrílica permite una exposición directa a los agentes atmosféricos, mientras se mantienen inmutables las características técnicas. Este proceso asegura una mayor protección contra la oxidación.

- Resistencia a la corrosión más de 500 horas (humedad ASTM D1735)
- Excelente dureza, evaluación mínima 2H



#### STORE VAN ORANGE PLANET

Sostenibilidad medioambiental y desarrollo eco-compatible son temas de particular actualidad y interés, surgidos de la concienciación creciente de que se deba prestar atención al equilibrio medioambiental.

#### STORE VAN ORANGE PLANET

Ochrona środowiska i zrównoważony rozwój to tematy mające ogromne znaczenie we współczesnym świecie. Jesteśmy tego świadomi, dlatego jako pierwsi w branży staliśmy się firmą przyjazną środowisku. Sprawdź nasze wyniki.

## TECHNOLOGIA

### STAL GALWANIZOWANA

Błacha poddawana jest procesowi powlekania zanurzeniowego na gorąco, a następnie ogrzewana jest do temperatury około 550 °C. Dyfuzja cynku i żelaza w tej temperaturze pozwala na otrzymanie wyjątkowo spójnej powłoki antykorozyjnej. Rezultatem tego procesu jest powłoka o jednolitej, drobnoziarnistej strukturze, o bardzo wysokiej jakości i bardzo wysokiej odporności na korozję. Proces ten jest idealny dla rozwiązań stosowanych w przemyśle motoryzacyjnym, w tym dla regałów serwisowych, montowanych w pojazdach użytkowych.

### KATODOWE LAKIEROWANIE ZANURZENIOWE ŻYWICĄ AKRYLOWĄ

Katodowe lakierowanie zanurzeniowe to zabieg polegający na wytworzeniu kolejnej warstwy ochronnej, dzięki czemu regały zabudowy serwisowej uzyskują niezwykłą odporność na korozję. Lakierowanie w ten sposób gwarantuje wyjątkową przyczepność oraz równomierną powłokę ochronną. Poza tym powierzchnia tak pomalowanych elementów jest jeszcze bardziej odporna na zadrapania i chroniona przed odpryskami spowodowanymi uderzeniami. Żywica akrylowa zabezpiecza przed bezpośrednim działaniem czynników atmosferycznych.

- Testy w komorze korozyjnej, zgodne z normą ASTM D1735, zakończone wynikiem ponad 500h odporności na korozję
- Doskonała twardość powłoki lakieru wynosząca 2H



# SUJECCIÓN FLEXIBLE MOCOWANIE ELASTYCZNE

## FLEXIBILIDAD Y DURABILIDAD DE LOS EQUIPAMIENTOS PARA FURGONETAS STORE VAN

Store Van utiliza un sistema de carril especial para la sujeción de las estanterías para furgonetas al chasis del vehículo comercial, proporcionando una gran flexibilidad al posicionamiento de los módulos y maximizando el uso del espacio interior de la furgoneta equipada. El sistema prevé el uso de soportes que se deslizan a lo largo de todo el carril en lugar de estar remachados directamente a los refuerzos del chasis, que obligan, al diseñar el equipamiento para furgoneta, a una rigidez sustancial en la gestión del espacio. El carril utilizado por Store Van se fija a los montantes verticales del taller móvil, con la doble función de conectar de manera uniforme las estanterías para furgonetas al chasis del vehículo y distribuir de manera homogénea todas las fuerzas dinámicas a las que el equipamiento está sometido durante la conducción del vehículo. Los soportes de fijación que conectan el carril al módulo tienen una articulación especial que amortigua las vibraciones resultantes de la conducción del vehículo, adaptándose a los movimientos de torsión del chasis, especialmente en las curvas. Gracias a este sistema, nuestros equipamientos para furgonetas se pueden diseñar con la máxima libertad, garantizando igualmente altos niveles de seguridad, estabilidad y duración.

Todos nuestros sistemas de fijación pueden montar sistemas de enganche/desenganche rápido de los módulos mediante manijas ajustables que permiten desmontar el equipamiento sin el uso de herramientas. De esta manera, la estantería del taller móvil puede ser declarada como material transportado o como ayuda para la seguridad de la carga no permanentemente fijada al vehículo, tal como se describe en la DIRECTIVA 2014/47/UE, Capítulo 1, Artículo 3, apartado 5.

## ELASTICZNOŚĆ I TRWAŁOŚĆ WYPOSAŻENIA DO SAMOCHODÓW DOSTAWCZYCH STORE VAN

Store Van wykorzystuje specjalny system szynowy mocowania regałów do samochodów dostawczych do podwozia pojazdu użytkowego, zapewniając dużą elastyczność w zakresie ustawiania modułów i maksymalnego wykorzystania miejsca wewnątrz wyposażonego pojazdu. Zamiast bezpośredniego mocowania nitami do elementów wzmacniających podwozie, co wymusza na etapie projektowania samochodu dostawczego sztywne zarządzanie przestrzenią, oferowany system przewiduje użycie uchwytów montażowych, przesuwających się w szynach na całej ich długości. Szyny stosowane przez Store Van mocowane są do słupków pionowych mobilnego warsztatu. Słupki pełnią podwójną funkcję. Z jednej strony mocują regały samochodów dostawczych do podwozia pojazdu, a z drugiej – rozkładają równomiernie wszystkie siły dynamiczne, na jakie narażone jest wyposażenie podczas jazdy. Uchwyty montażowe do łączenia szyn z modułem posiadają specjalny przegub, amortyzujący drgania powstające podczas jazdy pojazdu. W ten sposób moduł adaptuje się do naprężeń skrętnych podwozia, zwłaszcza podczas jazdy po łuku. Dzięki opisanemu systemowi nasze wyposażenie do samochodów dostawczych może być projektowane z zachowaniem swobody, przy jednoczesnym zapewnieniu wysokich standardów bezpieczeństwa, stabilności i długotrwałej eksploatacji.

We wszystkich naszych systemach mocowania można stosować systemy szybkiego zaczepiania/odczepiania modułów za pomocą regulowanych uchwytów, niewymagających używania narzędzi. Z tego powodu regały w mobilnym warsztacie mogą być deklarowane jako przewożony materiał lub urządzenie pomocnicze zapewniające bezpieczeństwo ładunku, które nie jest mocowane w sposób trwały do pojazdu, jak to zostało opisane w DYREKTYWIE 2014/47/UE, ROZDZIAŁ 1, Artykuł 3, punkt 5.



# CERTIFICACIONES CERTYFIKATY

## PRODUCCIÓN CERTIFICADA

- Certificados ISO 9001:2015.
- Superada brillantemente la prueba de CRASH TEST llevada a cabo según las últimas normativas europeas ECE-R17 con impacto a 50 km/h.
- Certificación GS para el equipamiento interior y las rampas de carga.
- Certificación GS para las bacas y los portaescaleras.

## PRODUKCJA CERTYFIKOWANA

- Certyfikaty ISO 9001:2015
- Doskonały wynik TESTU ZDERZENIOWEGO, przeprowadzonego zgodnie z najnowszymi normami europejskimi ECE-R17 dla uderzenia z prędkością 50 km/h.
- Znak GS dla wyposażenia wewnętrznego i ramp załadunkowych.
- Znak GS dla uchwytu uniwersalnego – uchwytu na drabiny.

**CRASH TEST**  
ECE-R17



## La base para la protección segura de los vehículos

Podstawa skutecznej ochrony pojazdów

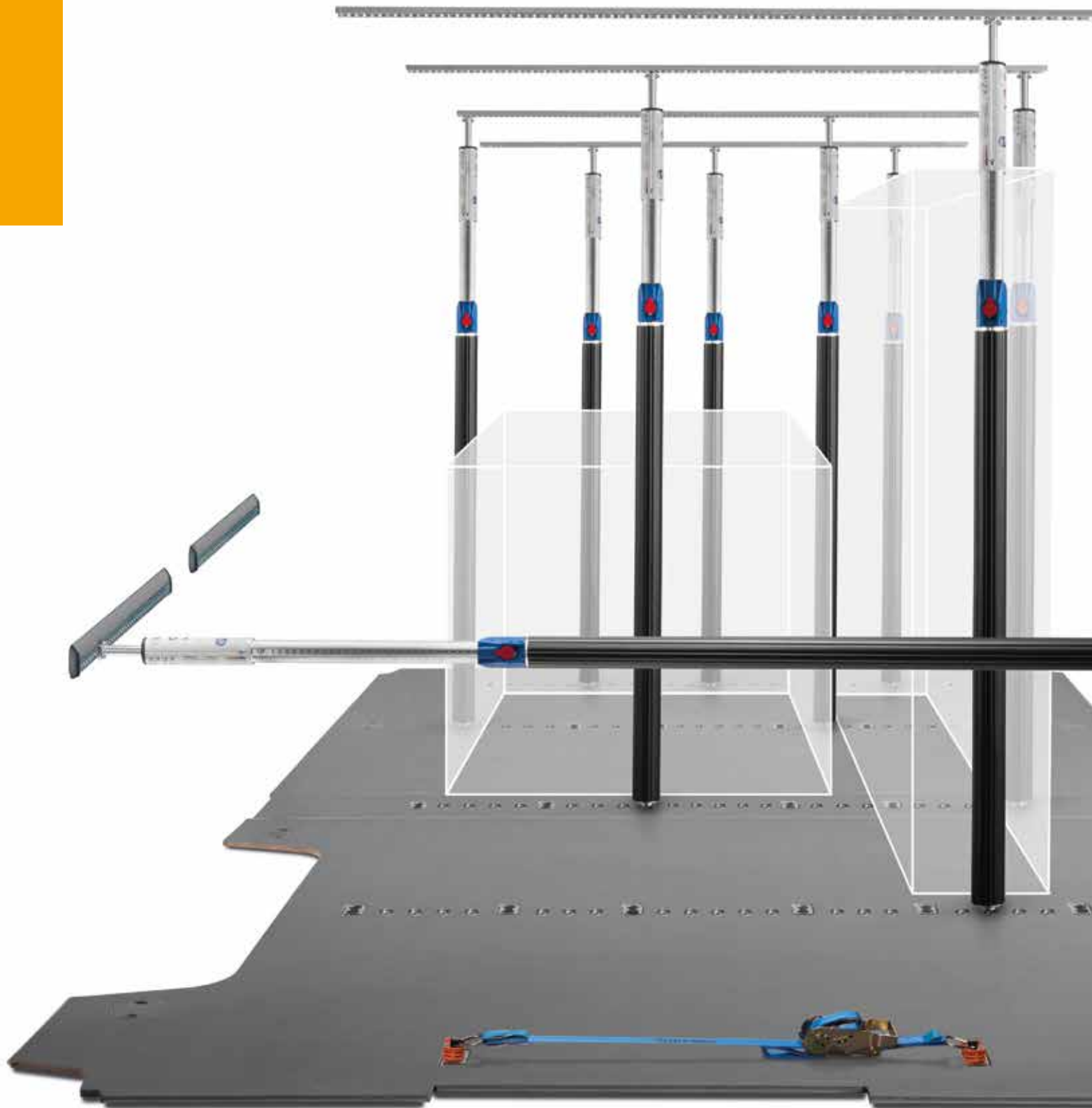

## SEGURIDAD DE LA CARGA PARA FURGONETAS Y SUJECIÓN DE LA MERCANCÍA

Con la incorporación de la Directiva 2014/47/UE se intensificarán los controles de los vehículos de transporte de las categorías N2 y N3 y será más estricto el control de la sujeción de la carga. La Directiva permite a los Estados miembros la posibilidad de realizar controles técnicos a vehículos que están fuera de ámbito de aplicación, como los vehículos comerciales de la categoría N1 y controlar otros aspectos del transporte y de la seguridad vial.

### SISTEMA DE PROTECCIÓN DE LA ZONA DE CARGA Y SUJECIÓN DE LA CARGA

El nuevo sistema de protección integrado para furgonetas diseñado por Store Van sigue las directrices de la nueva Directiva 2014/47/UE y permite la **sujeción flexible y segura** de la carga a los suelos y paredes del vehículo. Con el uso de los componentes de enganche "Airline" y la integración de numerosos accesorios como cinturones, redes y barras telescópicas, el usuario del vehículo puede configurar su plataforma de enganche de manera sencilla, económica y de conformidad con la Directiva Europea.

El sistema prevé el uso de:

- suelos para furgonetas de madera contraplacada con resina fenólica con predisposición para los anclajes originales del vehículo y anclajes adicionales (pág. 10) a ras del suelo con tracción de 200 daN;
- barras de aluminio "Airline" ancladas al chasis (pág. 11);
- paneles de polipropileno de alta flexibilidad y resistencia para proteger completamente la carrocería contra impactos accidentales (pág. 8).

### CON LA APLICACIÓN DEL NUEVO KIT DE PROTECCIÓN SE PUEDE APRECIAR UNA LARGA SERIE DE VENTAJAS:

- el usuario del vehículo ya puede sujetar la carga con seguridad a las barras "Airline" mediante los cinturones de sujeción.
- El kit de sujeción integrado mantiene las buenas condiciones de la carrocería por más tiempo.
- El sistema de protección proporciona un valor añadido, una cualidad muy importante para el mercado de los vehículos nuevos y fundamental para el mercado de los vehículos de segunda mano, por lo general comprometidos por los daños.



## ZABEZPIECZENIE ŁADUNKU NA SAMOCHODACH DOSTAWCZYCH I MOCOWANIE TOWARU

Wraz z wdrożeniem dyrektywy 2014/47/UE zostały zintensyfikowane kontrole pojazdów typu N2 i N3 do przewozu towarów, ze szczególnym zwróceniem uwagi na mocowanie ładunku. Dyrektywa zapewnia państwom członkowskim możliwość poddawania kontroli technicznej pojazdy, które wykraczają poza jej zakres stosowania, takie jak pojazdy komercyjne kategorii N1, oraz kontrolowania innych aspektów przewozu i bezpieczeństwa drogowego.

### SYSTEM ZABEZPIECZANIA KOMORY ŁADUNKOWEJ I MOCOWANIE ŁADUNKU

Przygotowany przez Store Van nowy zintegrowany system zabezpieczania samochodów dostawczych jest zgodny z wytycznymi nowej dyrektywy 2014/47/UE. Zapewnia elastyczne i bezpieczne mocowanie ładunku do podłogi i do ścian pojazdu. Używając komponentów mocowania „Airline” w połączeniu z wieloma różnorodnymi akcesoriami, takimi jak: pasy, siatki i słupki teleskopowe, użytkownik pojazdu może skonfigurować własną platformę do mocowania, prostą w obsłudze, ekonomiczną i spełniającą wymagania europejskiej dyrektywy.

System przewiduje użycie:

- podłóg do samochodów dostawczych ze sklejk fenolowej wielowarstwowej z przygotowaniem do mocowania do oryginalnych zaczepów pojazdu i zaczepów dodatkowych (str. 10), montowanych w płaszczyźnie podłogi, o sile ciągu 200 daN;
- aluminiowych drążków „Airline”, umocowanych do podwozia pojazdu (str. 11);
- paneli z polipropylenu o dużej elastyczności i wytrzymałości, do ochrony wewnętrznej części nadwozia przed przypadkowymi uderzeniami (str. 8).

### NOWY ZESTAW ZABEZPIECZAJĄCY ZAPEWNIĄ SZEREG NASTĘPUJĄCYCH KORZYŚCI:

- użytkownik pojazdu może bezpiecznie mocować ładunek do drążków „Airline” za pomocą pasów mocujących;
- zintegrowany zestaw mocowania pomaga zachować na długo dobry stan nadwozia;
- system zabezpieczenia zapewnia wartość dodaną, co jest niezwykle cenione na rynku pojazdów nowych i ma zasadnicze znaczenie na rynku pojazdów używanych, które wykazują zwykle oznaki zużycia.

SAFETY CROSS: punkty de fijación longitudinales y transversales bajo pedido  
SAFETY CROSS: poprzeczne i podłużne punkty mocowania, dostępne na życzenie

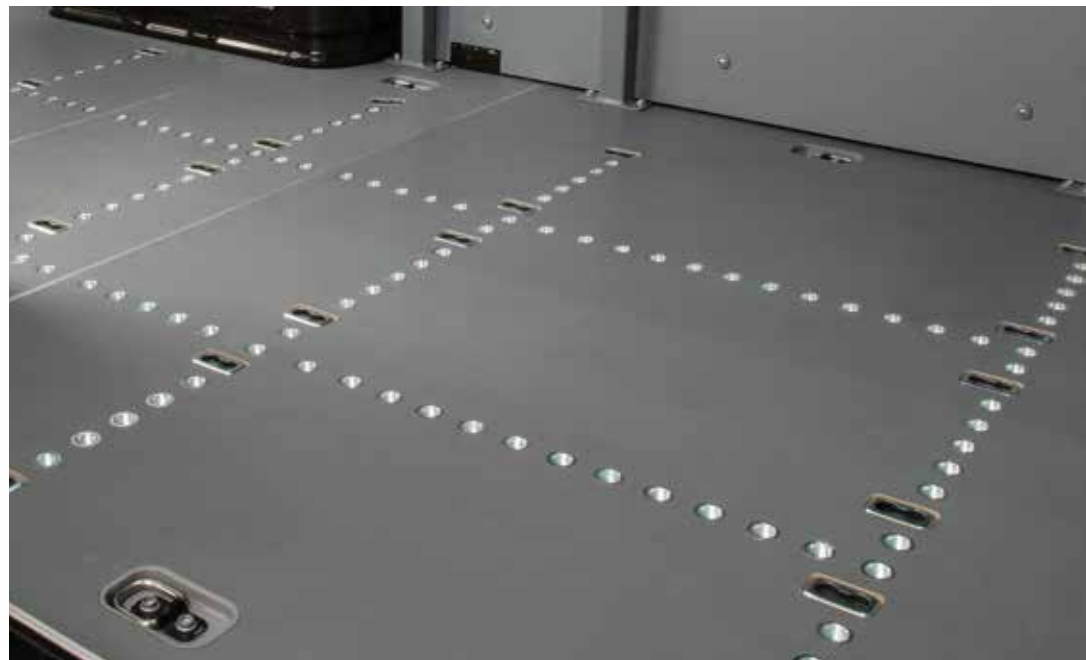



- Paneles para vehículo con puerta lateral derecha y paredes de chapa.
- Panele ścienne do pojazdów z drzwiami bocznymi po prawej stronie i nadwoziem zamkniętym blaszanym.



**HONEYCOMB PANEL - A**

- Paneles de polipropileno para:
  - pared lateral izquierda
  - pared lateral derecha y puerta corredera
- Panele ścienne polipropylenowe:
  - strona lewa
  - strona prawa z drzwiami przesuwanymi

**HONEYCOMB PANEL - C**

- Paneles de polipropileno para:
  - parte superior de las puertas traseras batientes
- Panele ścienne polipropylenowe:
  - górna część drzwi tylnych skrzydłowych

VEHÍCULO POJAZD	PANELES PANELE ŚCIENNE	
	A ART.	C ART.
Modelo - Model L1 H1	PA 10H1 A1 3,35 kg	PA DRH1 A0 0,97 kg
Modelo - Model L2 H1	PA 20H1 A1 3,97 kg	PA DRH1 A0 0,97 kg

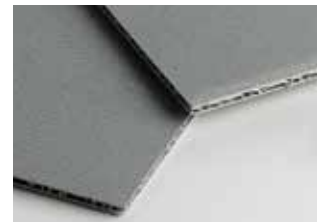





- Suelo para vehículo con puerta lateral derecha y paredes de chapa.
- Podłoga do pojazdów z drzwiami bocznymi po prawej stronie i nadwoziem zamkniętym blaszanym.

**WOOD FLOOR - D**

- Suelo de madera de 9 mm de espesor, con recubrimiento fenólico y predisposición para los anclajes originales del vehículo
- Podłoga ze sklejki drewnianej o grubości 9 mm z powłoką fenolową, z przygotowaniem do mocowania do oryginalnych zaczepów pojazdu

VEHÍCULO POJAZD	SUELO 9 mm PODŁOGA 9 mm
	D
	ART.
Modelo - Model L1	PA 10D1 B1 14,64 kg
Modelo - Model L2	PA 20D1 B1 17,83 kg





- Suelo y paneles para vehículo con puerta lateral derecha y paredes de chapa.
- Podłoga do pojazdów z drzwiami bocznymi po prawej stronie i nadwoziem zamkniętym blaszanym.

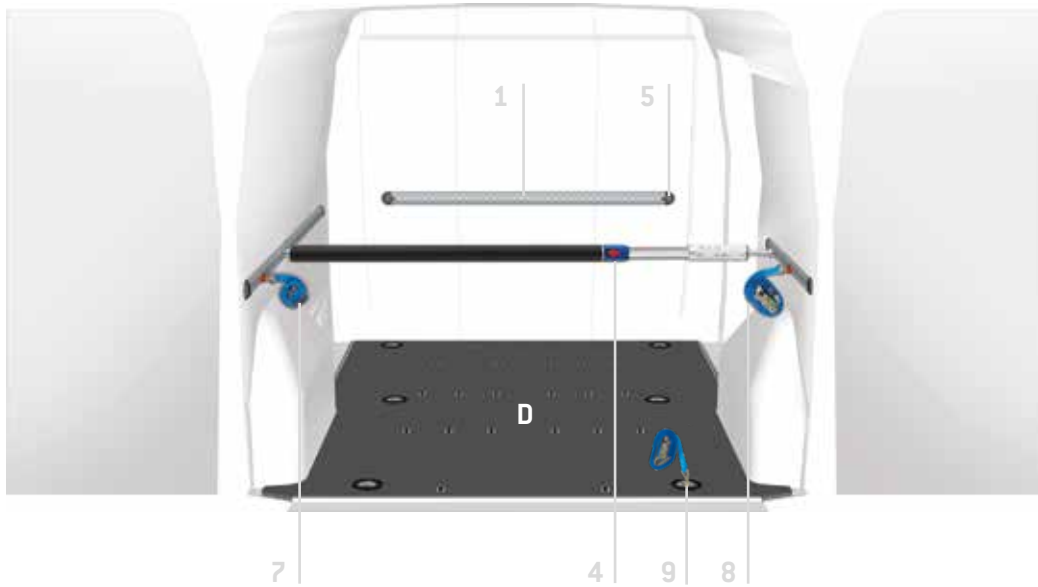

**VEHÍCULO  
POJAZD**

**SUELO 9 mm  
PODŁOGA 9 mm**

**D**

**ART.**

**Modelo - Model  
L1**

**PA 10K1 B1  
16,44 kg**

**Modelo - Model  
L2**

**PA 20K1 B1  
19,82 kg**

El suelo debe encolarse al vehículo  
Podłogę należy przykleić do pojazdu.

**SAFETY FLOOR - D**

- Suelo de madera de 9 mm de espesor, con recubrimiento fenólico y sistema de anclaje adicional
- Panele drewniane o grubości 9 mm z powłoką fenolową i dodatkowym systemem mocowania



- Adhesivo de silicona para suelos.
- Klej silikonowy do podłóg.

**ART.**

**V22585**



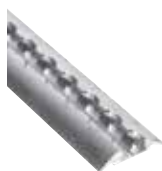

- Barra horizontal de aluminio.
- Pozioma listwa aluminiowa.

1

ART.

- V18029 05 Longitud - Długość 500 mm
- V18029 10 Longitud - Długość 1000 mm
- V18029 15 Longitud - Długość 1500 mm
- V18029 20 Longitud - Długość 2000 mm
- V18029 25 Longitud - Długość 2500 mm



- Barra telescópica sujeta carga.
- Teleskopowy drążek rozporowy do mocowania ładunku.

4

ART.

- V22149 Longitud - Długość 650-900 mm
- V22734 Longitud - Długość 850-1100 mm
- V22735 Longitud - Długość 1050-1300 mm
- V22131 Longitud - Długość 1250-1750 mm
- V22017 Longitud - Długość 1550-2050 mm
- V22086 Longitud - Długość 2000-2500 mm



- Terminación de plástico para barras serie V18029.
- Plastikowe zakończenia do listew serii V18029.

5

ART.

V22106



- Barra horizontal de aluminio.
- Pozioma listwa aluminiowa.

2

ART.

- V18025 05 Longitud - Długość 500 mm
- V18025 10 Longitud - Długość 1000 mm
- V18025 15 Longitud - Długość 1500 mm
- V18025 20 Longitud - Długość 2000 mm



- Anillo sujeta carga.
- Zaczep z pojedynczym sworzniem.

6

ART.

V225820



- Cinta para fijación de la carga con hebilla de presión 2500+500.
- Pas do mocowania ładunku z klamrą 2500+500.

7

ART.

V22136



- Terminación de plástico para barras serie V18025.
- Plastikowe zakończenia do listew serii V18025.

10

ART.

V23389

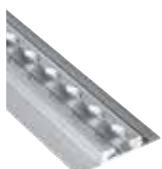

- Barra horizontal de aluminio.
- Pozioma listwa aluminiowa.

3

ART.

- V18030 10 Longitud - Długość 1000 mm
- V18030 15 Longitud - Długość 1500 mm
- V18030 20 Longitud - Długość 2000 mm
- V18030 25 Longitud - Długość 2500 mm
- V18030 30 Longitud - Długość 3000 mm



- Cinta para fijación de la carga con trinquete 2500+500.
- Pas do mocowania ładunku z grzechotką 2500+500.

8

ART.

V22124



- Cinta para fijación de la carga con trinquete 4500+500.
- Pas do mocowania ładunku z grzechotką 4500+500.

9

ART.

V22148



- Ejemplo maletín para la sujeción de la carga.
- Przykład walizki do mocowania ładunku.



1 ART.  
BOX080

A=440 P=350 H=80 mm  
D=440 G=350 W=80 mm



2 ART.  
V22136



1 ART.  
CPV080



2 ART.  
V22124



4 ART.  
V225820



2 ART.  
V22148



1 ART.  
YELLOW

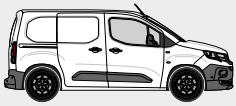

## LEYENDA PANELES - LEGENDA PANELE

PEUGEOT PARTNER  
FURGÓN CHAPA - FURGONETKA

HP  
HONEYCOMB  
PANEL

- Para vehículo con puerta lateral derecha y paredes de chapa.
- Do pojazdu z drzwiami bocznymi z prawej strony i ścianami z blachy

Modelo - Model  
L1 H1

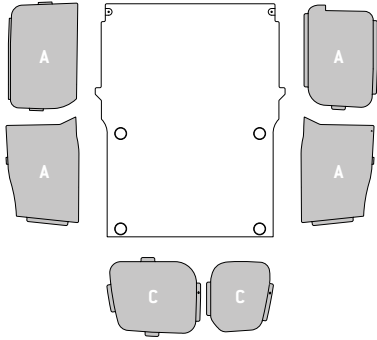

Modelo - Model  
L2 H1

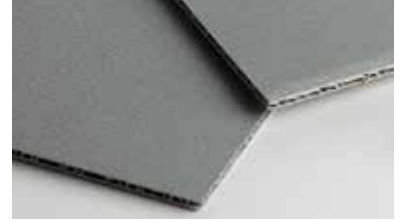
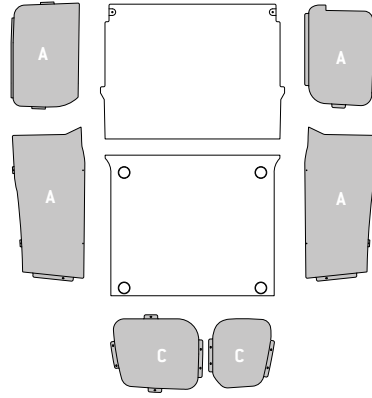

SAFETY CROSS: puntos de fijación longitudinales y transversales bajo pedido  
SAFETY CROSS: poprzeczne i podłużne punkty mocowania, dostępne na życzenie

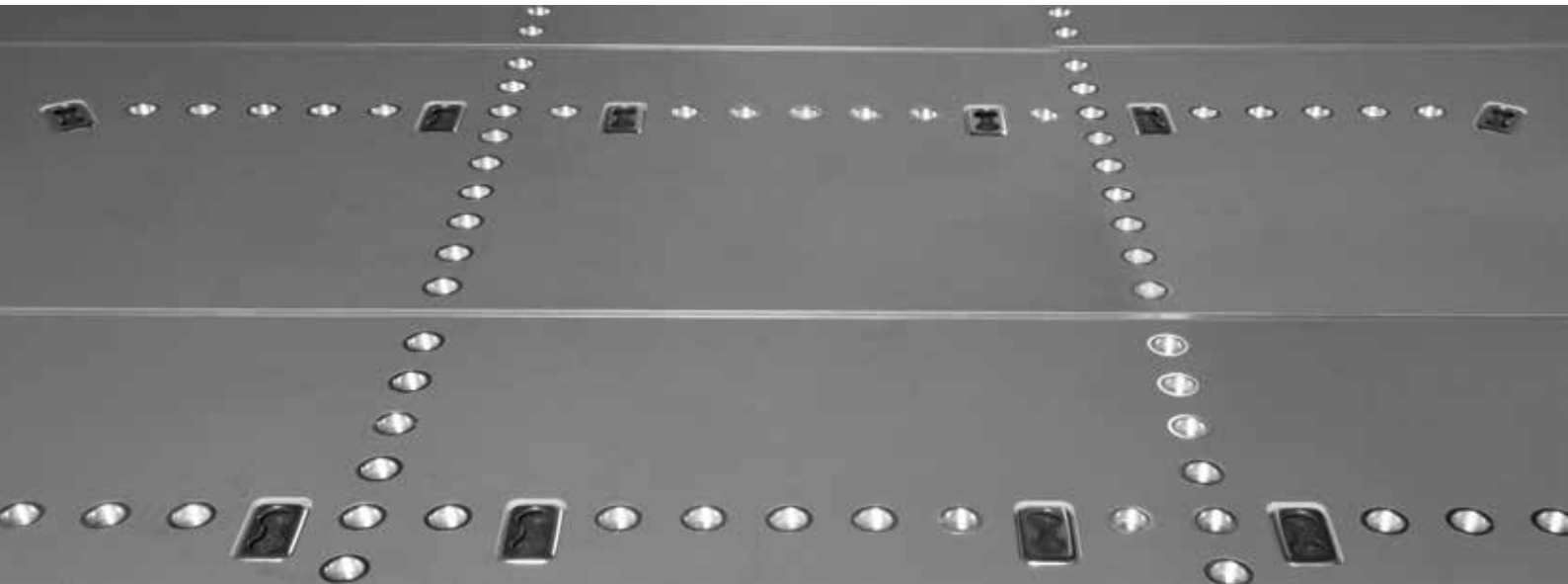



- Para vehículo con puerta lateral derecha y paredes de chapa.
- Do pojazdu z drzwiami bocznymi z prawej strony i ścianami z blachy

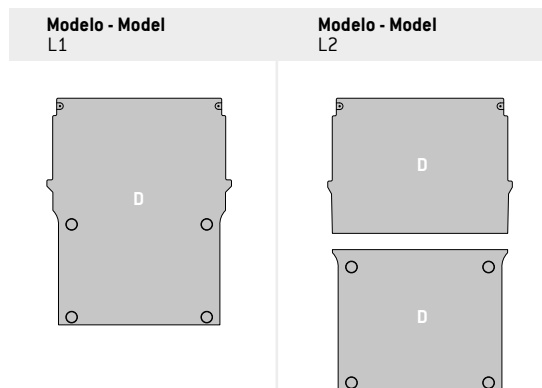

FURGÓN CHAPA - FURGONETKA  
**PEUGEOT PARTNER**

WOOD  
FLOOR

**WF**

- Para vehículo con puerta lateral derecha y paredes de chapa.
- Do pojazdu z drzwiami bocznymi z prawej strony i ścianami z blachy

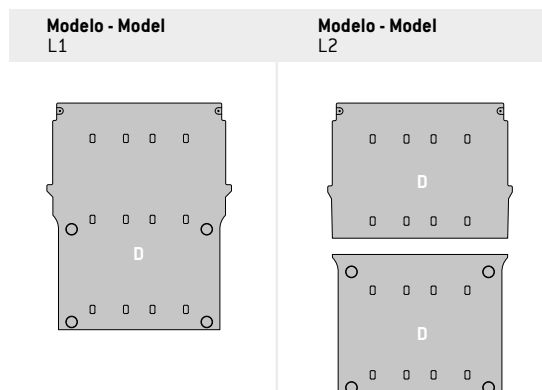

• Para cada suelo, cada hilera de sujeciones está compuesta de 4 puntos de anclaje "Airline".

• Dla każdej podłogi każdy szereg mocowań składa się z 4 punktów mocujących „Airline”.

SAFETY  
FLOOR

**SF**

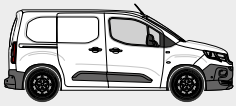

**La sujeción de la carga es de serie**

**Mocowanie ładunku w standardzie**

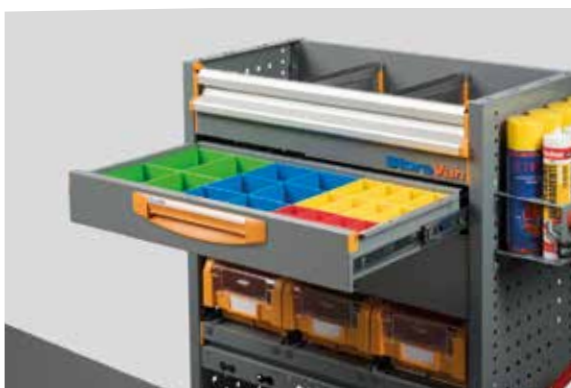

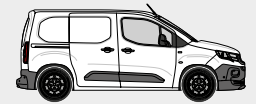

La solución para el **equipamiento de furgonetas SAFETY** de Store Van nace para satisfacer los requisitos de las nuevas directivas sobre la seguridad de la carga. En los módulos se integran elementos estructurales que permiten el uso de sistemas de sujeción "Airline", tales como cinturones, redes y barras telescópicas. Este nuevo nivel de **equipamiento para vehículos comerciales** facilita la sujeción de objetos pequeños y medianos incluso allí donde hayan suelos para furgonetas sin sistemas de anclaje, garantizando así la seguridad de la carga.

Los elementos de anclaje "Airline" del nivel SAFETY aumentan la estabilidad del módulo sin aumentar su peso, ya que están integrados en la misma estructura del equipamiento.

Rozwiązanie w zakresie **wyposażenia do pojazdów dostawczych SAFETY** Store Van zostało opracowane w celu spełnienia wymagań nowych przepisów dotyczących bezpieczeństwa ładunku. W moduły zostają wbudowane elementy konstrukcyjne, pozwalające na używanie systemów mocowania „Airline”, takich jak pasy, siatki i drążki teleskopowe. Ten nowy rodzaj **wyposażenia do pojazdów użytkowych** ułatwia mocowanie średnich i małych przedmiotów również w przypadku podłóg samochodów dostawczych nieposiadających systemów mocowań, zapewniając w ten sposób bezpieczeństwo ładunku. Elementy mocujące „Airline” klasy SAFETY zwiększają stabilność modułu bez zwiększania masy, ponieważ wbudowane zostały w konstrukcję wyposażenia.



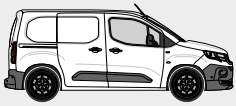

L1 H1

PEUGEOT PARTNER  
FURGÓN CHAPA - FURGONETKA

SAFETY

EJEMPLOS DE EQUIPAMIENTO - PRZYKŁADY WYPOSAŻENIA

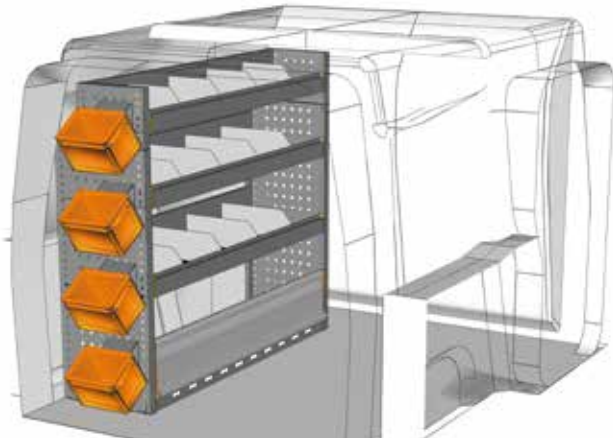

EJEMPLO - PRZYKŁAD

PA 1211 11\*

A=1225 P=365 H=1100 mm - D=1225 G=365 W=1100 mm

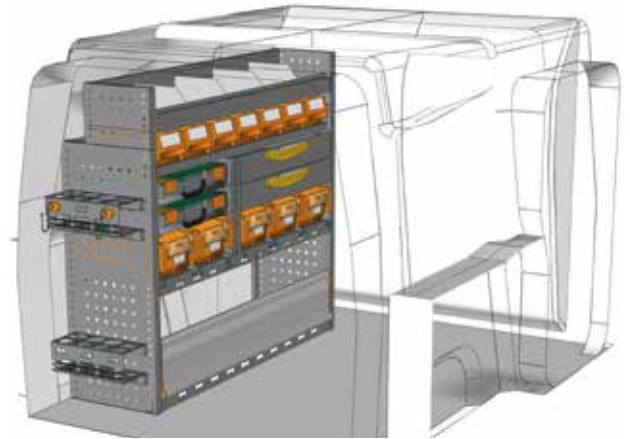
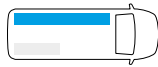

EJEMPLO - PRZYKŁAD

PA 1211 12\*

A=1225 P=365 H=1100 mm - D=1225 G=365 W=1100 mm

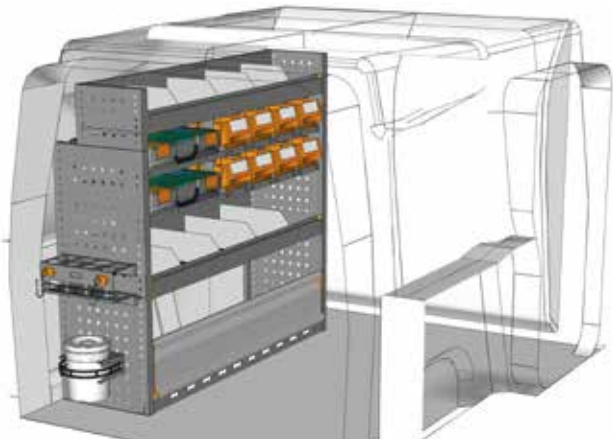

EJEMPLO - PRZYKŁAD

PA 1211 13\*

A=1225 P=365 H=1100 mm - D=1225 G=365 W=1100 mm

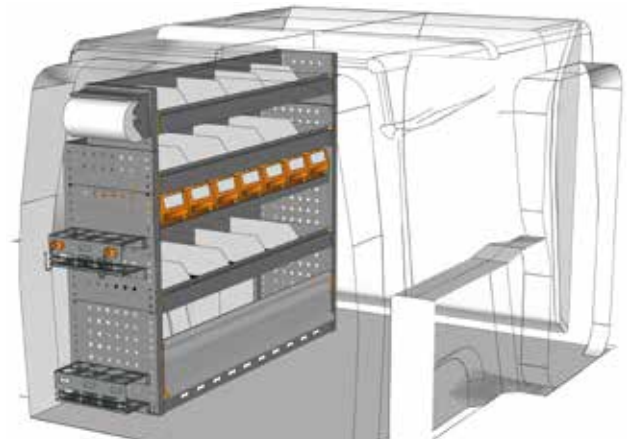
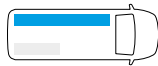

EJEMPLO - PRZYKŁAD

PA 1211 14\*

A=1225 P=365 H=1100 mm - D=1225 G=365 W=1100 mm

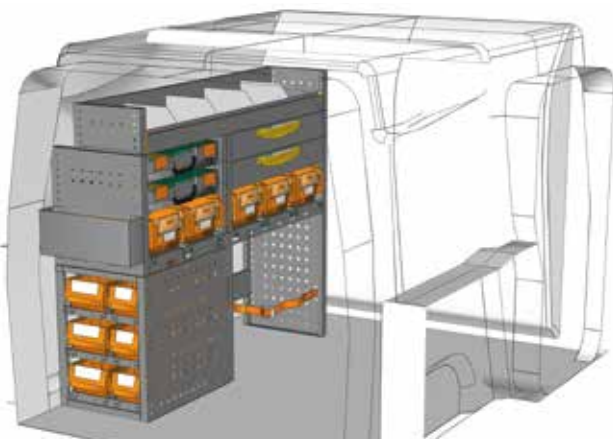

EJEMPLO - PRZYKŁAD

PA 1211 15\*

A=1225 P=365 H=1050 mm - D=1225 G=365 W=1050 mm

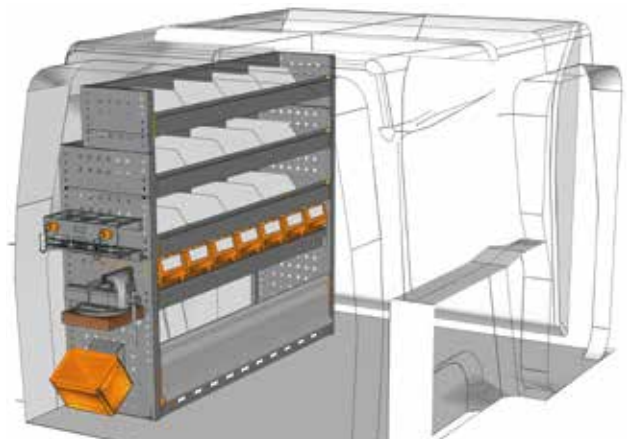
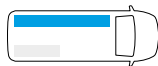

EJEMPLO - PRZYKŁAD

PA 1211 16\*

A=1225 P=365 H=1100 mm - D=1225 G=365 W=1100 mm

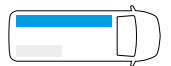

\* Juego de fijación incluido - Zestaw montażowy w zestawie





EJEMPLOS DE EQUIPAMIENTO - PRZYKŁADY WYPOSAŻENIA

FURGÓN CHAPA - FURGONETKA  
PEUGEOT PARTNER

SAFETY

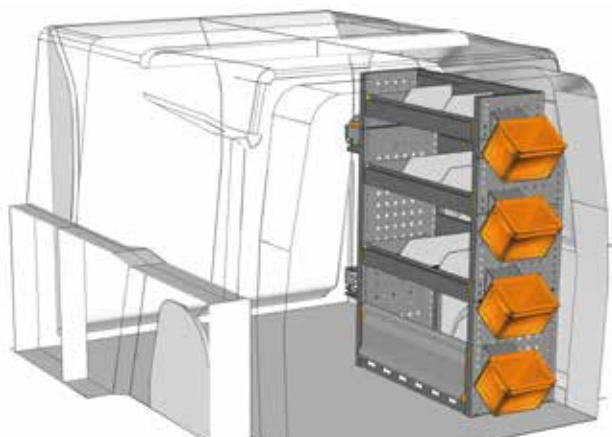

EJEMPLO - PRZYKŁAD

PA 0711 11\*

A=717 P=365 H=1100 mm - D=717 G=365 W=1100 mm

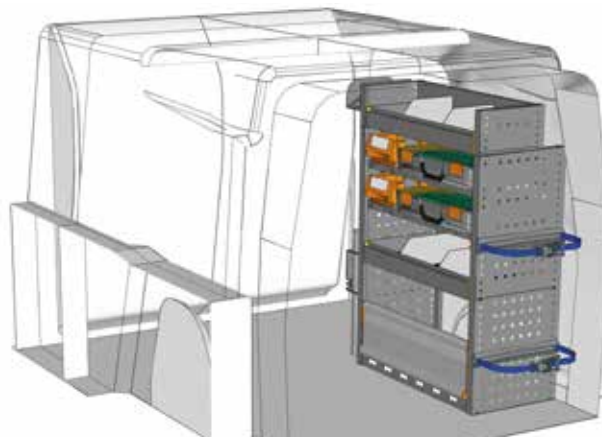
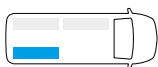

EJEMPLO - PRZYKŁAD

PA 0711 12\*

A=717 P=365 H=1050 mm - D=717 G=365 W=1050 mm

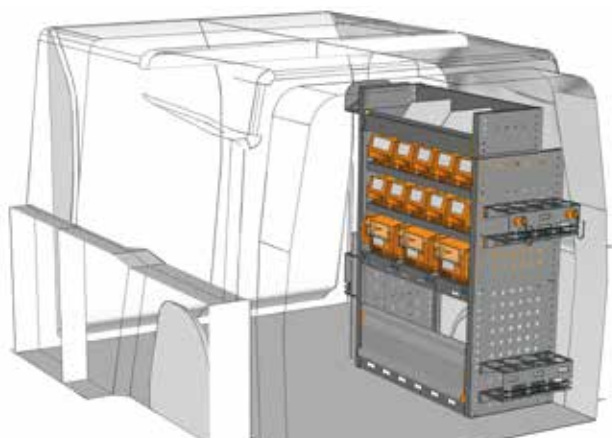
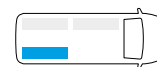

EJEMPLO - PRZYKŁAD

PA 0711 13\*

A=717 P=365 H=1050 mm - D=717 G=365 W=1050 mm

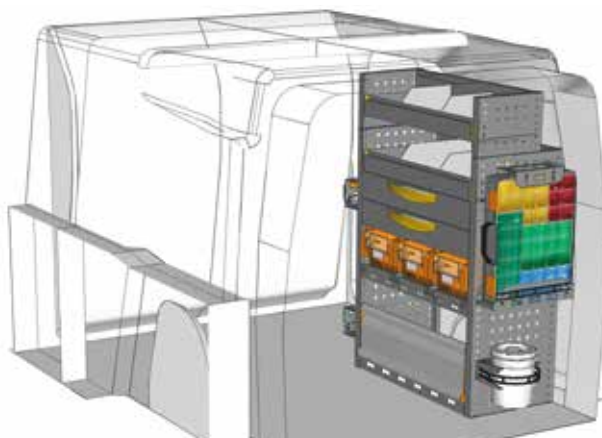
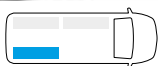

EJEMPLO - PRZYKŁAD

PA 0711 14\*

A=717 P=365 H=1100 mm - D=717 G=365 W=1100 mm

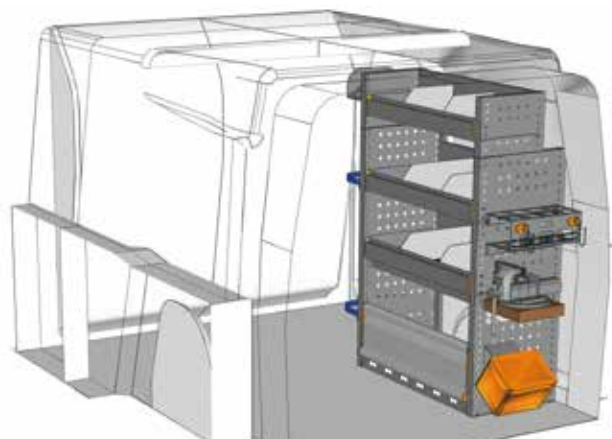
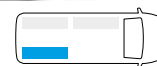

EJEMPLO - PRZYKŁAD

PA 0711 15\*

A=717 P=365 H=1100 mm - D=717 G=365 W=1100 mm

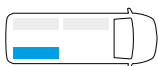

**No has encontrado tu equipamiento?  
Confía en nuestro equipo de profesionales**  
Mira el detrás de este catálogo y ponte en contacto con el punto de StoreVan lo más cerca o visita nuestra página web.

**Nie masz jeszcze swojej zabudowy?  
Nasi eksperci pomogą Ci w wyborze.**  
Spójrz na ostatnią stronę katalogu i skontaktuj się z naszym najbliższym przedstawicielem StoreVan lub odwiedź naszą stronę internetową.



\* Juego de fijación incluido - Zestaw montażowy w zestawie

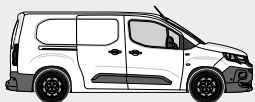

L2 H1

PEUGEOT PARTNER  
FURGÓN CHAPA - FURGONETKA

SAFETY

EJEMPLOS DE EQUIPAMIENTO - PRZYKŁADY WYPOSAŻENIA

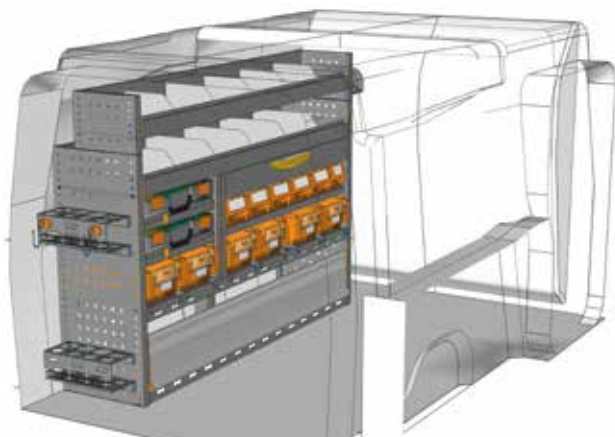

EJEMPLO - PRZYKŁAD

PA 1511 01\*

A=1524 P=365 H=1100 mm - D=1524 G=365 W=1100 mm

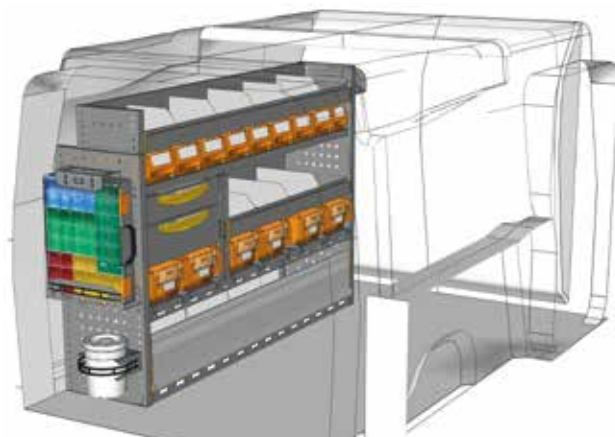
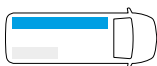

EJEMPLO - PRZYKŁAD

PA 1511 02\*

A=1524 P=365 H=1050 mm - D=1524 G=365 W=1050 mm

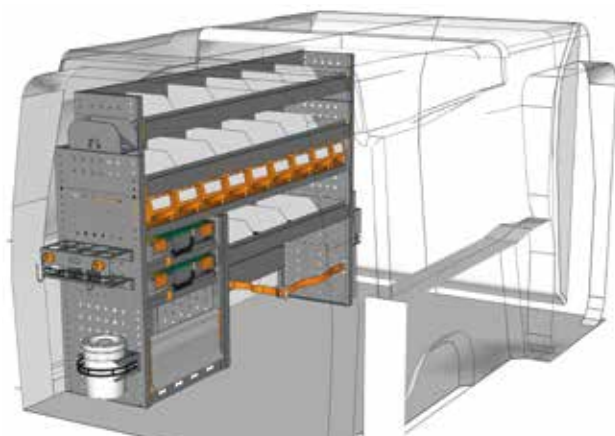
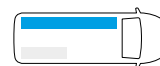

EJEMPLO - PRZYKŁAD

PA 1511 03\*

A=1524 P=365 H=1100 mm - D=1524 G=365 W=1100 mm

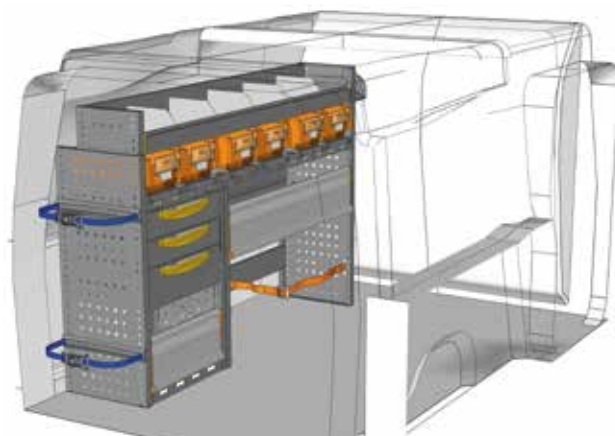
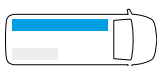

EJEMPLO - PRZYKŁAD

PA 1511 04\*

A=1524 P=365 H=1050 mm - D=1524 G=365 W=1050 mm

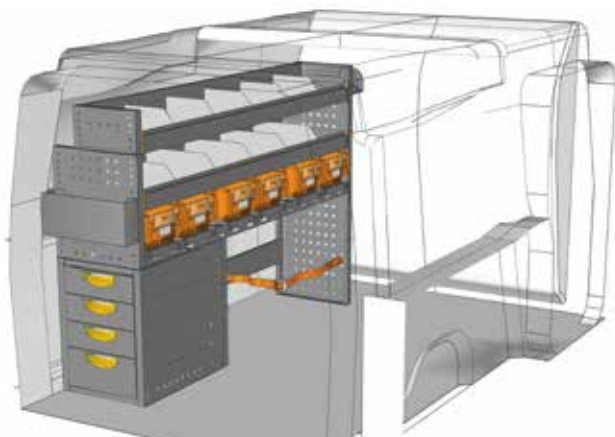
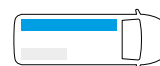

EJEMPLO - PRZYKŁAD

PA 1511 05\*

A=1524 P=365 H=1050 mm - D=1524 G=365 W=1050 mm

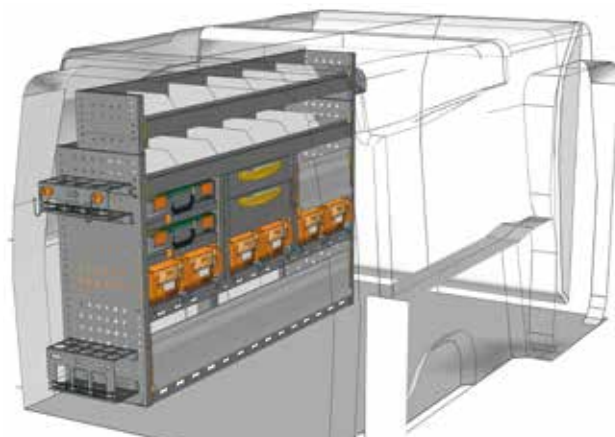
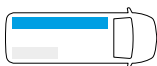

EJEMPLO - PRZYKŁAD

PA 1511 06\*

A=1524 P=365 H=1100 mm - D=1524 G=365 W=1100 mm



\* Juego de fijación incluido - Zestaw montażowy w zestawie

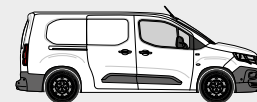

EJEMPLOS DE EQUIPAMIENTO - PRZYKŁADY WYPOSAŻENIA

FURGÓN CHAPA - FURGONETKA  
PEUGEOT PARTNER

SAFETY

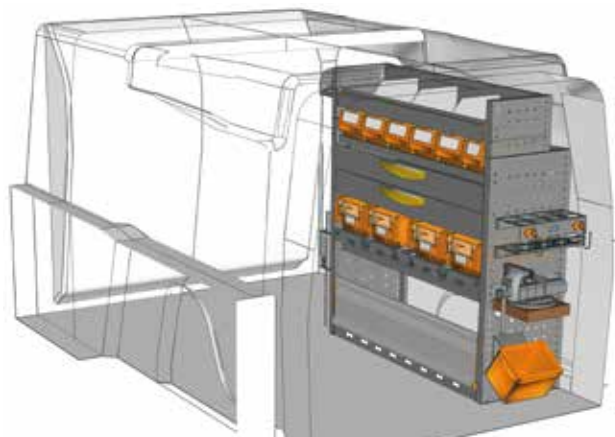

EJEMPLO - PRZYKŁAD

PA 1011 01\*

A=1016 P=365 H=1100 mm - D=1016 G=365 W=1100 mm

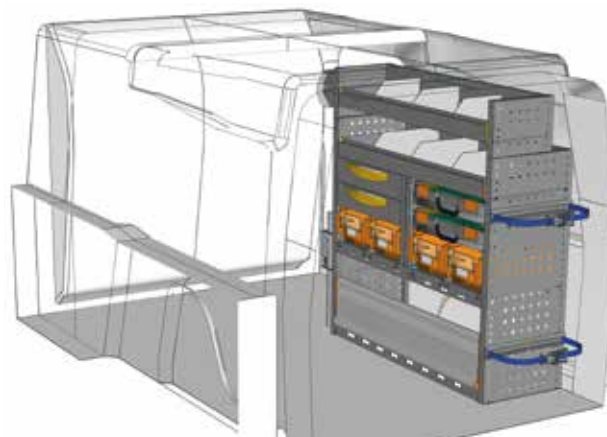
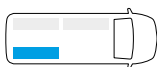

EJEMPLO - PRZYKŁAD

PA 1011 02\*

A=1016 P=365 H=1100 mm - D=1016 G=365 W=1100 mm

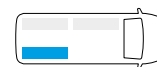

Vista desde puerta lateral  
Widok od strony drzwi bocznych

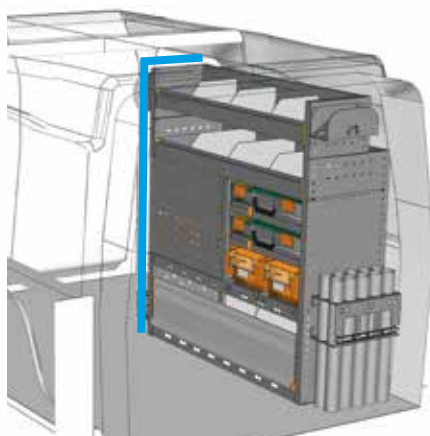

EJEMPLO - PRZYKŁAD

PA 1011 03\*

A=1016 P=365 H=1100 mm - D=1016 G=365 W=1100 mm

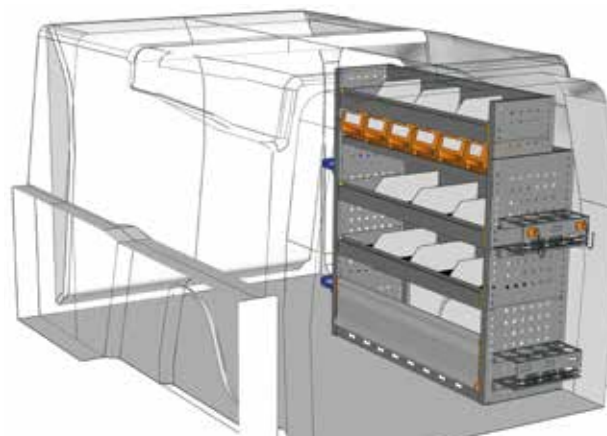
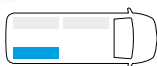

EJEMPLO - PRZYKŁAD

PA 1011 04\*

A=1016 P=365 H=1100 mm - D=1016 G=365 W=1100 mm

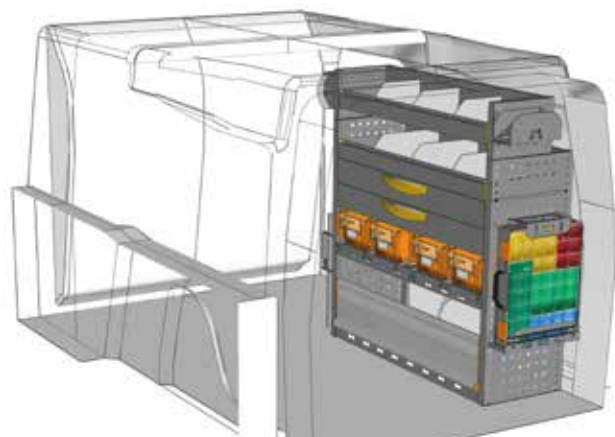
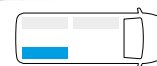

EJEMPLO - PRZYKŁAD

PA 1011 05\*

A=1016 P=365 H=1100 mm - D=1016 G=365 W=1100 mm

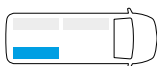

**No has encontrado tu equipamiento?  
Confía en nuestro equipo de profesionales**  
Mira el detrás de este catálogo y ponte en contacto con el punto de StoreVan lo más cerca o visita nuestra página web.

**Nie masz jeszcze swojej zabudowy?  
Nasi eksperci pomogą Ci w wyborze.**  
Spójrz na ostatnią stronę katalogu i skontaktuj się z naszym najbliższym przedstawicielem StoreVan lub odwiedź naszą stronę internetową.



\* Juego de fijación incluido - Zestaw montażowy w zestawie



**La integración perfecta entre  
vehículo y equipamiento para  
taller móvil**

Doskonałe połączenie pojazdu  
i wyposażenia mobilnego  
warsztatu

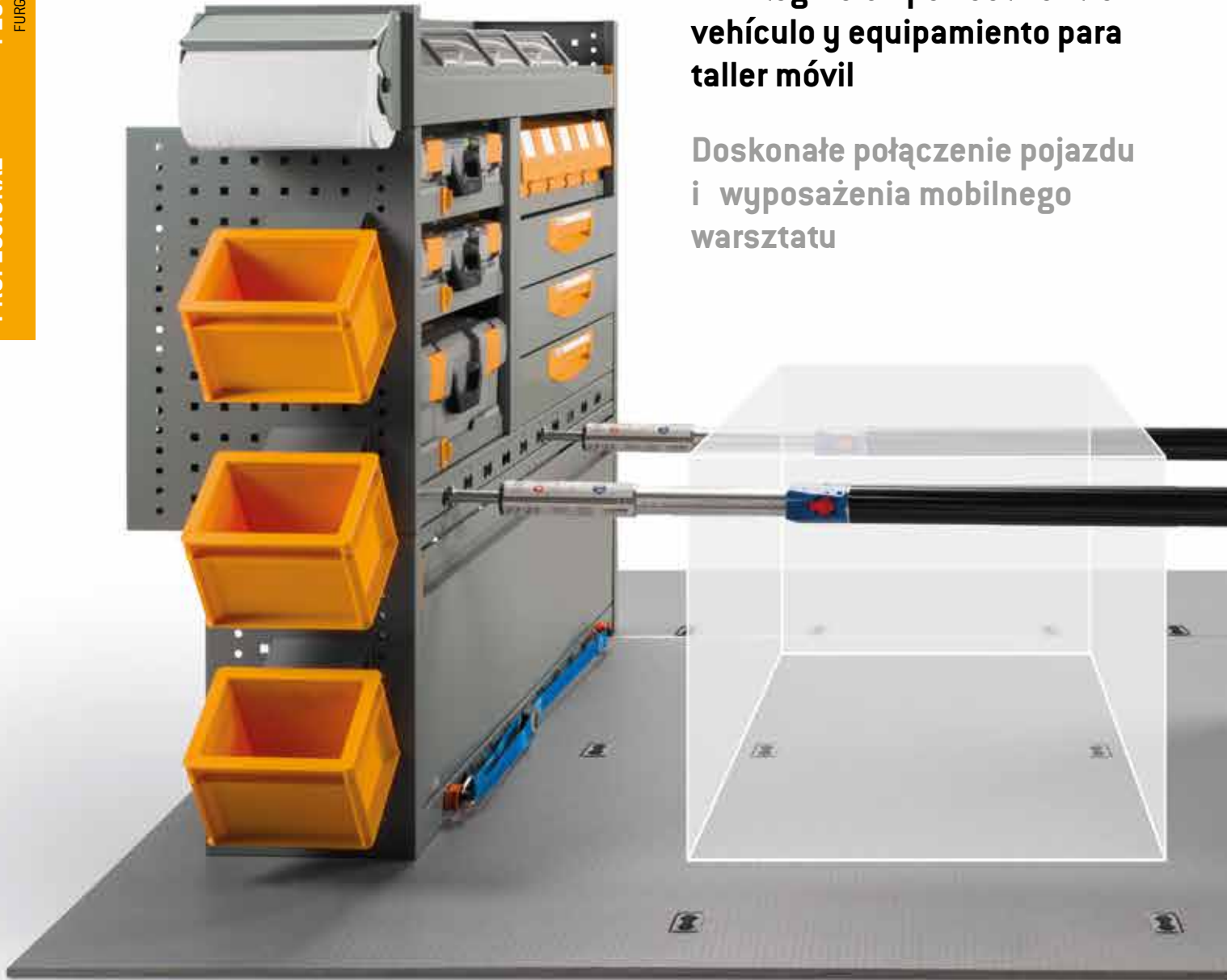

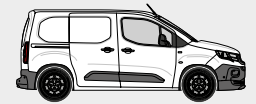

El **equipamiento para furgonetas PROFESSIONAL** diseñado por Store Van está perfectamente integrado en el vehículo y está estudiado específicamente para resaltar las características estructurales y dinámicas. Los módulos de este nuevo nivel de **equipamiento para vehículos comerciales**, tales como las estanterías para furgonetas, integran, de serie, elementos para una sujeción perfecta de la carga al chasis del vehículo utilizando los sistemas de sujeción "Airline". Hay disponibles sistemas verticales y horizontales de sujeción de la carga gracias al nuevo suelo SAFETY FLOOR.

Zaprojektowane przez Store Van **wyposażenie do samochodów dostawczych PROFESSIONAL** jest doskonale zintegrowane z pojazdem. Przeznaczone jest specjalnie do ulepszenia parametrów konstrukcyjnych i dynamicznych. Moduły tego nowego rodzaju **wyposażenia do pojazdu użytkowego**, takie jak regały do samochodów dostawczych, uzupełniają seryjne elementy przeznaczone do optymalnego mocowania ładunku do nadwozia pojazdu poprzez wykorzystanie systemów mocowania „Airline”. Dzięki nowej podłodze SAFETY FLOOR dostępne są pionowe i poziome systemy do mocowania ładunku.





L1 H1

PEUGEOT PARTNER  
FURGÓN CHAPA - FURGONETKA

PROFESSIONAL

EJEMPLOS DE EQUIPAMIENTO - PRZYKŁADY WYPOSAŻENIA

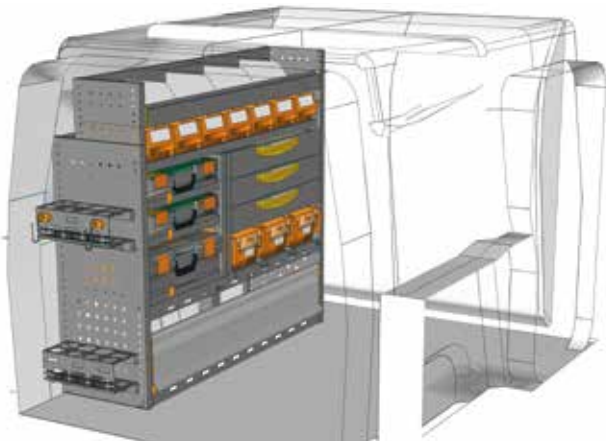

EJEMPLO - PRZYKŁAD

PA 1211 P1\*

A=1225 P=365 H=1100 mm - D=1225 G=365 W=1100 mm

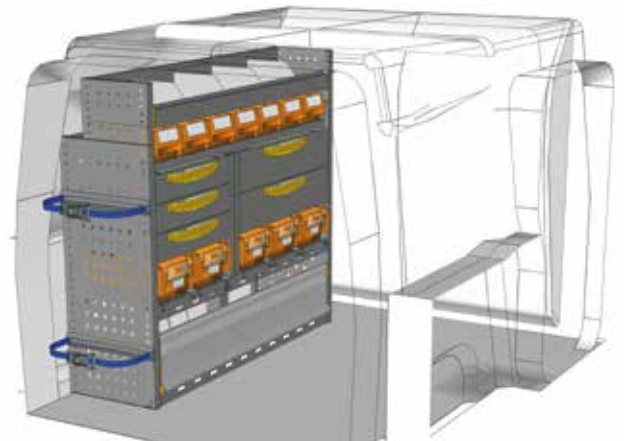
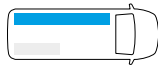

EJEMPLO - PRZYKŁAD

PA 1211 P2\*

A=1225 P=365 H=1100 mm - D=1225 G=365 W=1100 mm

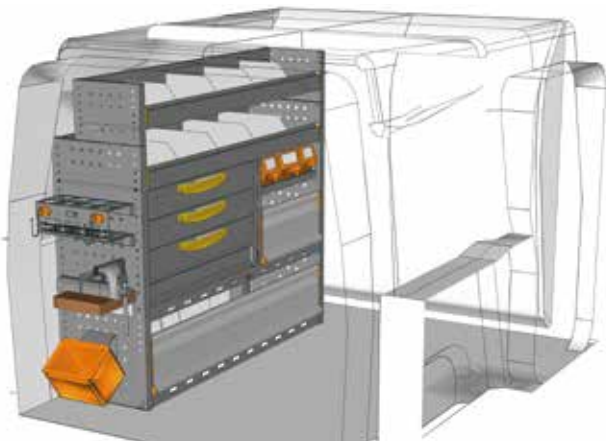
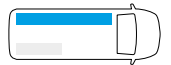

EJEMPLO - PRZYKŁAD

PA 1211 P3\*

A=1225 P=365 H=1100 mm - D=1225 G=365 W=1100 mm

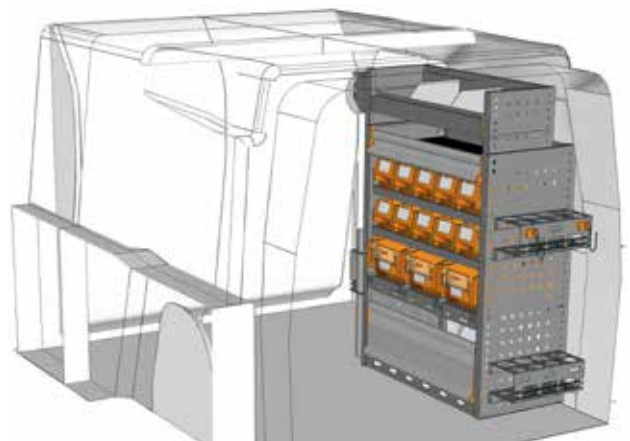
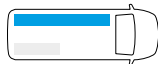

EJEMPLO - PRZYKŁAD

PA 0711 P1\*

A=717 P=365 H=1100 mm - D=717 G=365 W=1100 mm

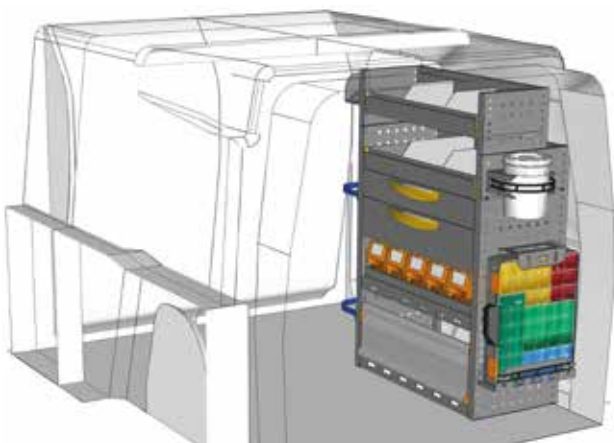
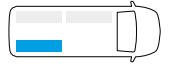

EJEMPLO - PRZYKŁAD

PA 0711 P2\*

A=717 P=365 H=1100 mm - D=717 G=365 W=1100 mm

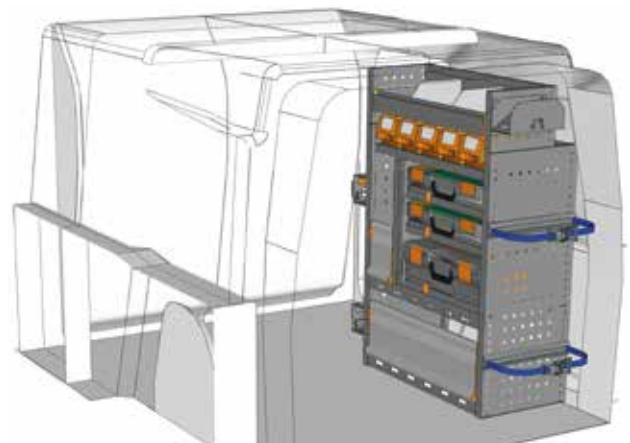
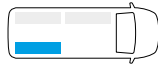

EJEMPLO - PRZYKŁAD

PA 0711 P3\*

A=717 P=365 H=1100 mm - D=717 G=365 W=1100 mm

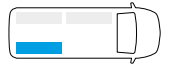

\* Juego de fijación incluido - Zestaw montażowy w zestawie



EJEMPLOS DE EQUIPAMIENTO - PRZYKŁADY WYPOSAŻENIA

FURGÓN CHAPA - FURGONETKA  
**PEUGEOT PARTNER**  
**PROFESSIONAL**

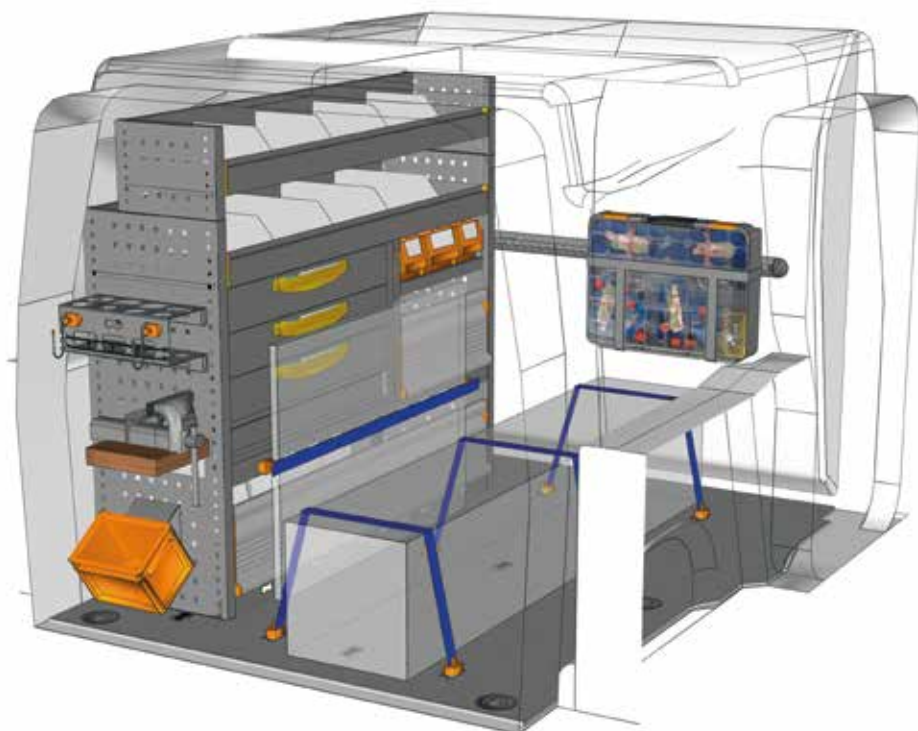

**EJEMPLO - PRZYKŁAD**

**EXAMPLE PA L1H1 P1\***



- |                |             |
|----------------|-------------|
| 1 x PA 1211 P3 | 2 x V22124  |
| 1 x PA 10K1 B1 | 2 x V22148  |
| 1 x V22585     | 1 x YELLOW  |
| 1 x V18029 10  | 4 x V225820 |
| 2 x V22106     |             |
| 1 x BOX080     |             |
| 1 x CPV080     |             |
| 2 x V22136     |             |

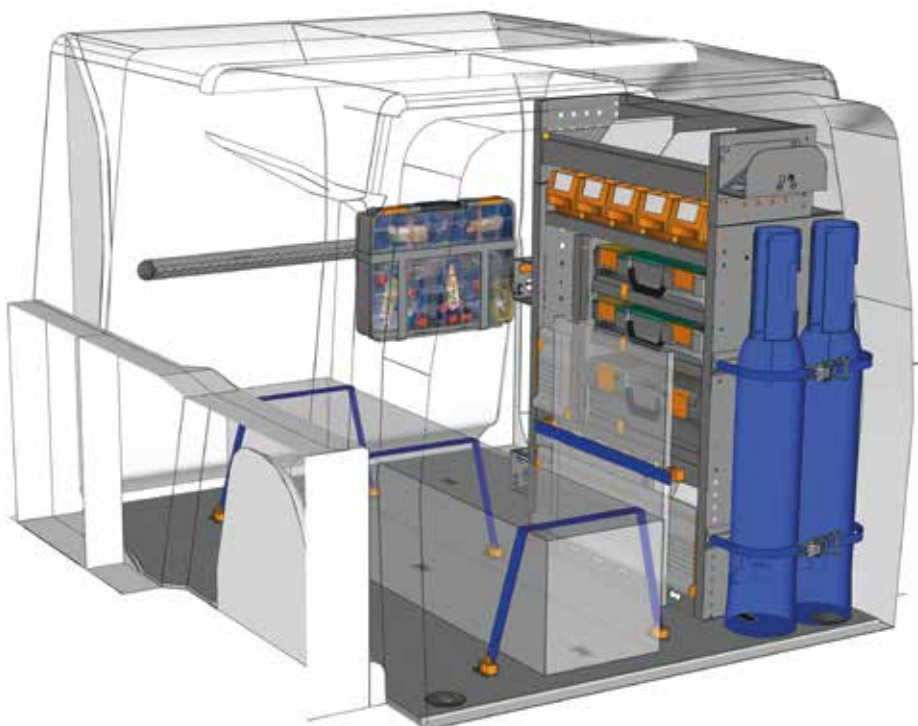

**EJEMPLO - PRZYKŁAD**

**EXAMPLE PA L1H1 P2\***



- |                |             |
|----------------|-------------|
| 1 x PA 0711 P3 | 2 x V22124  |
| 1 x PA 10K1 B1 | 2 x V22148  |
| 1 x V22585     | 1 x YELLOW  |
| 1 x V18029 10  | 4 x V225820 |
| 2 x V22106     |             |
| 1 x BOX080     |             |
| 1 x CPV080     |             |
| 2 x V22136     |             |

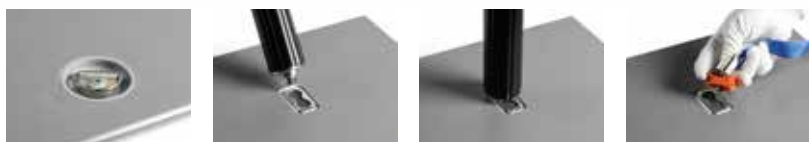

véase pág. 10/11  
patrz str. 10/11

\* Juego de fijación incluido - Zestaw montażowy w zestawie

**No has encontrado tu equipamiento?  
Confía en nuestro equipo de profesionales**  
Mira el detrás de este catálogo y ponte en contacto con el punto de StoreVan lo más cerca o visita nuestra página web.

**Nie masz jeszcze swojej zabudowy?  
Nasi eksperci pomogą Ci w wyborze.**  
Spójrz na ostatnią stronę katalogu i skontaktuj się z naszym najbliższym przedstawicielem StoreVan lub odwiedź naszą stronę internetową.



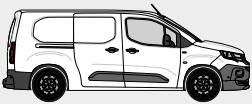

L2 H1

PEUGEOT PARTNER  
FURGÓN CHAPA - FURGONETKA

PROFESSIONAL

EJEMPLOS DE EQUIPAMIENTO - PRZYKŁADY WYPOSAŻENIA

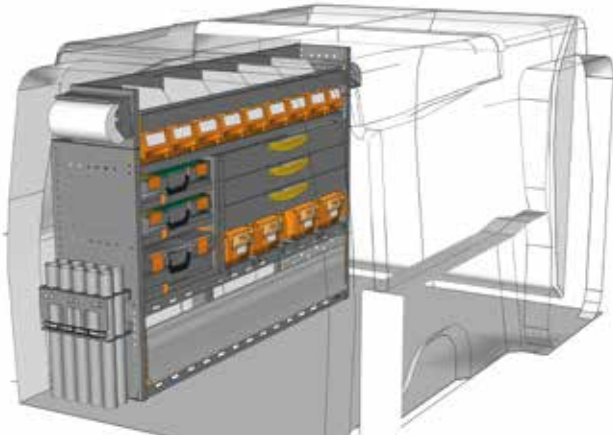

EJEMPLO - PRZYKŁAD

PA 1511 P1\*

A=1524 P=365 H=1100 mm - D=1524 G=365 W=1100 mm

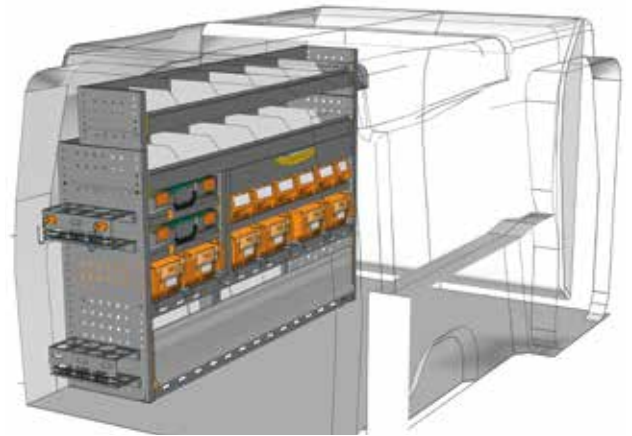
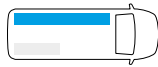

EJEMPLO - PRZYKŁAD

PA 1511 P2\*

A=1524 P=365 H=1100 mm - D=1524 G=365 W=1100 mm

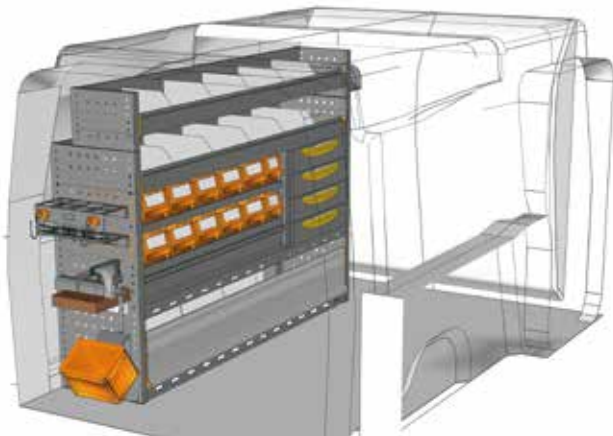

EJEMPLO - PRZYKŁAD

PA 1511 P3\*

A=1524 P=365 H=1100 mm - D=1524 G=365 W=1100 mm

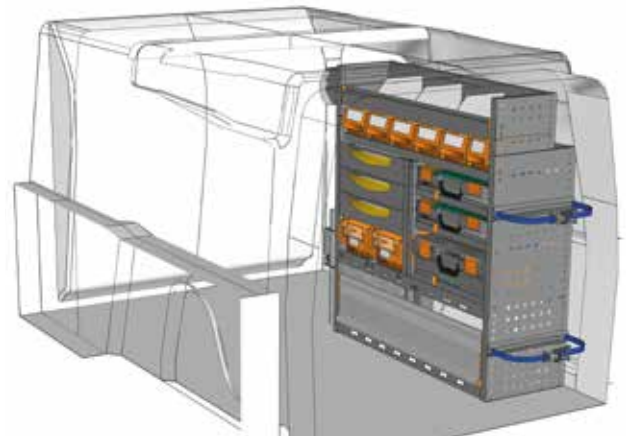
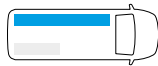

EJEMPLO - PRZYKŁAD

PA 1011 P1\*

A=1016 P=365 H=1100 mm - D=1016 G=365 W=1100 mm

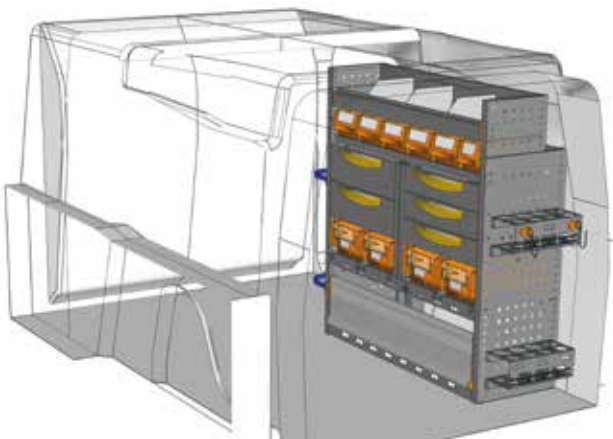
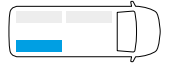

EJEMPLO - PRZYKŁAD

PA 1011 P2\*

A=1016 P=365 H=1100 mm - D=1016 G=365 W=1100 mm

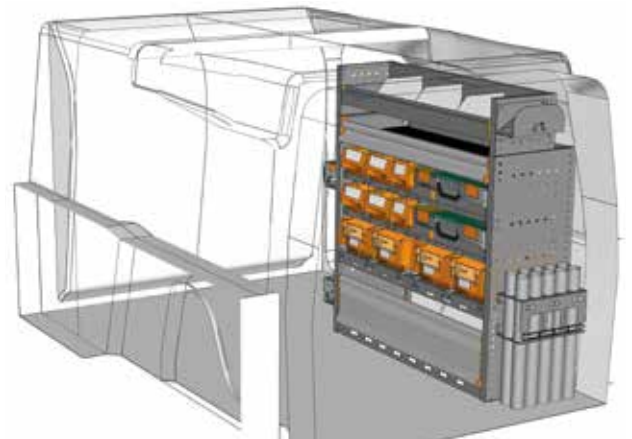
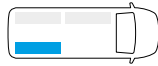

EJEMPLO - PRZYKŁAD

PA 1011 P3\*

A=1016 P=365 H=1100 mm - D=1016 G=365 W=1100 mm

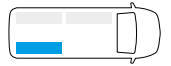

\* Juego de fijación incluido - Zestaw montażowy w zestawie





EJEMPLOS DE EQUIPAMIENTO - PRZYKŁADY WYPOSAŻENIA

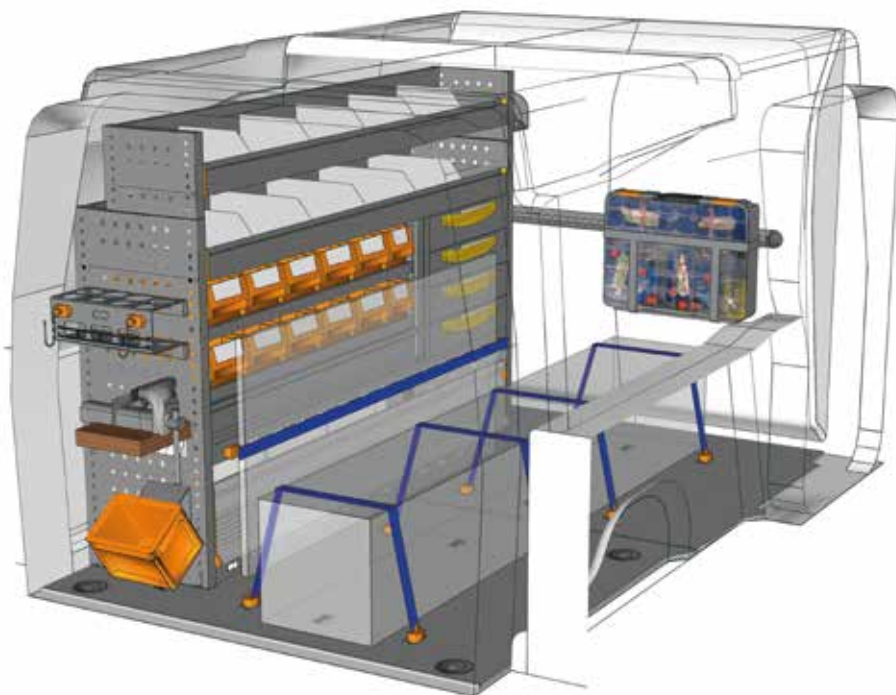

EJEMPLO - PRZYKŁAD

EXAMPLE PA L2H1 P1\*

1 x PA 1511 P3	2 x V22124
1 x PA 20K1 B1	2 x V22148
1 x V22585	1 x YELLOW
1 x V18029 10	4 x V225820
2 x V22106	
1 x BOX080	
1 x CPV080	
2 x V22136	

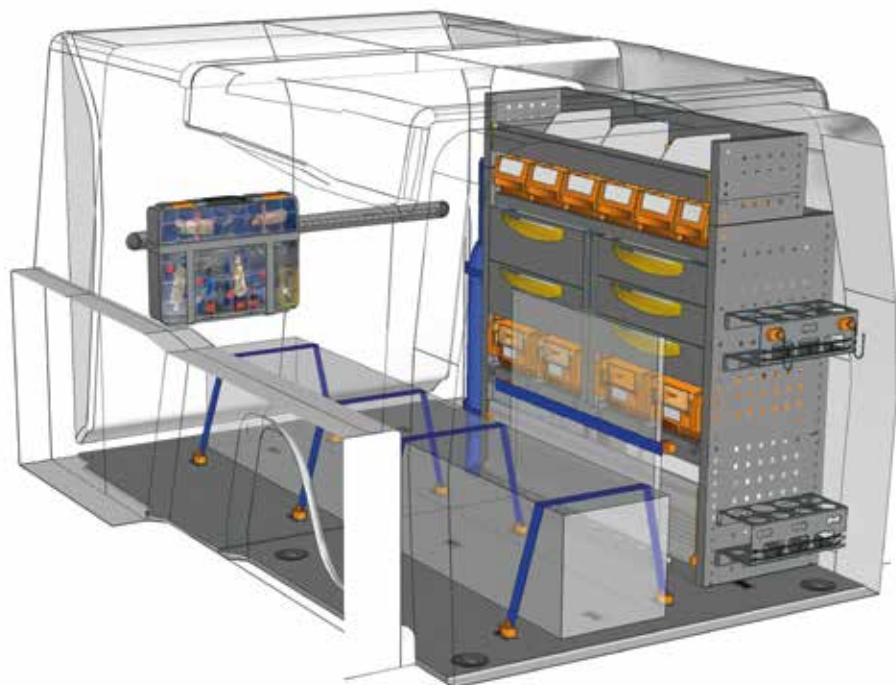

EJEMPLO - PRZYKŁAD

EXAMPLE PA L2H1 P2\*

1 x PA 1011 P2	2 x V22124
1 x PA 20K1 B1	2 x V22148
1 x V22585	1 x YELLOW
1 x V18029 10	4 x V225820
2 x V22106	
1 x BOX080	
1 x CPV080	
2 x V22136	



**No has encontrado tu equipamiento?  
Confía en nuestro equipo de profesionales**  
Mira el detrás de este catálogo y ponte en contacto con el punto de StoreVan lo más cerca o visita nuestra página web.

**Nie masz jeszcze swojej zabudowy?  
Nasi eksperci pomogą Ci w wyborze.**  
Spójrz na ostatnią stronę katalogu i skontaktuj się z naszym najbliższym przedstawicielem StoreVan lub odwiedź naszą stronę internetową.

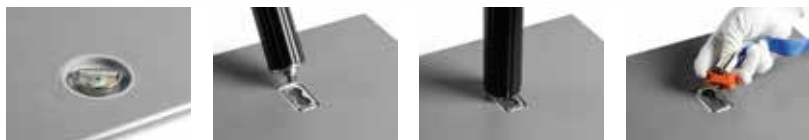

véase pág. 10/11  
patrz str. 10/11

\* Juego de fijación incluido - Zestaw montażowy w zestawie



La movilidad más allá del  
vehículo

Mobilność poza pojazdem

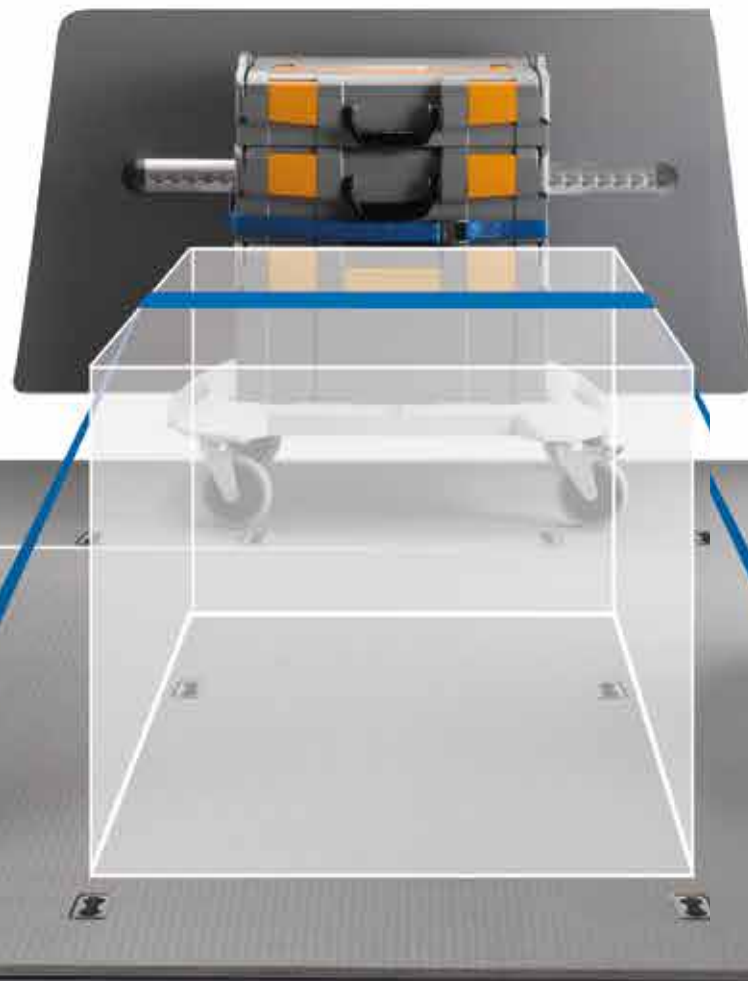

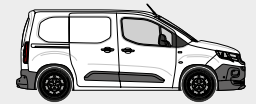

La solución MOBILE integra los equipamientos para vehículos comerciales Store Van con los maletines para piezas pequeñas de las series STORE BOX 102 – 136 – 238 y su carro, para facilitar al usuario del **taller móvil** el transporte de la mercancía y de las herramientas desde el vehículo al lugar de trabajo. Los nuevos elementos de anclaje "Airline" aumentan la estabilidad del módulo sin modificar el peso. También en este caso, en la estantería están integrados los elementos que permiten utilizar los sistemas de sujeción "Airline". Se pueden elegir sistemas de sujeción de la carga tanto verticales como horizontales gracias a la introducción del suelo SAFETY FLOOR.

W zakresie przewozu towarów i narzędzi na miejsce pracy, system MOBILE łączy wyposażenie do pojazdów komercyjnych Store Van z walizkami na drobne elementy serii STORE BOX 102 – 136 – 238 oraz odpowiednim, łatwym do obsługi przez użytkownika wózkiem **mobilnego warsztatu**. Nowe elementy mocujące „Airline” zwiększają stabilność modułu bez wpływu na masę. Również w tym przypadku zostały wbudowane w regały elementy pozwalające na użycie systemów mocowania „Airline”. Oferowane są zarówno pionowe, jak i poziome systemy mocowania ładunku, również dzięki zastosowaniu podłogi SAFETY FLOOR.





L1 H1

PEUGEOT PARTNER  
FURGÓN CHAPA - FURGONETKA

MOBILE

EJEMPLOS DE EQUIPAMIENTO - PRZYKŁADY WYPOSAŻENIA

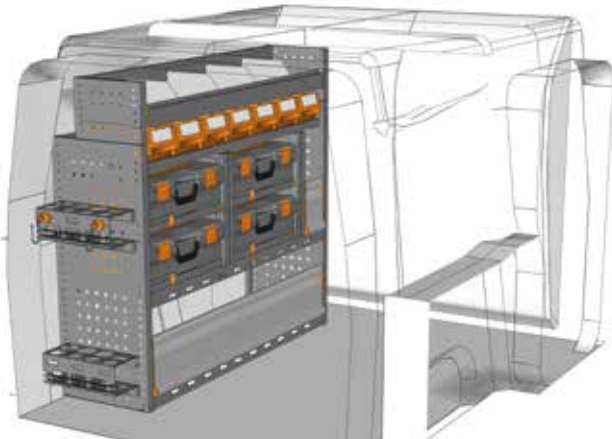

EJEMPLO - PRZYKŁAD

PA 1211 M1\*

A=1225 P=365 H=1100 mm - D=1225 G=365 W=1100 mm

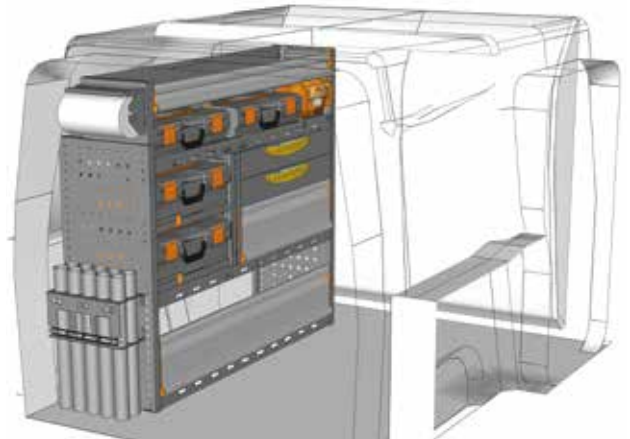
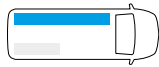

EJEMPLO - PRZYKŁAD

PA 1211 M2\*

A=1225 P=365 H=1100 mm - D=1225 G=365 W=1100 mm

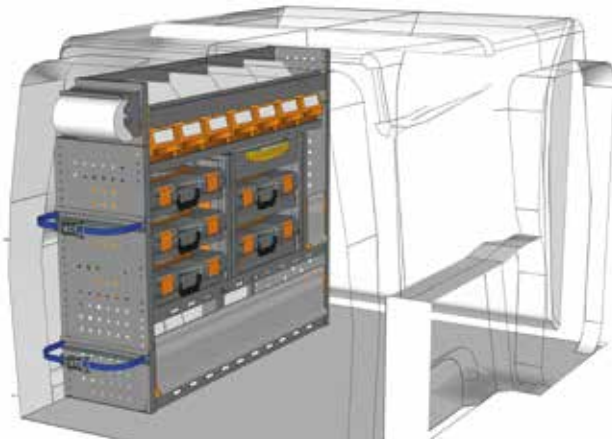

EJEMPLO - PRZYKŁAD

PA 1211 M3\*

A=1225 P=365 H=1100 mm - D=1225 G=365 W=1100 mm

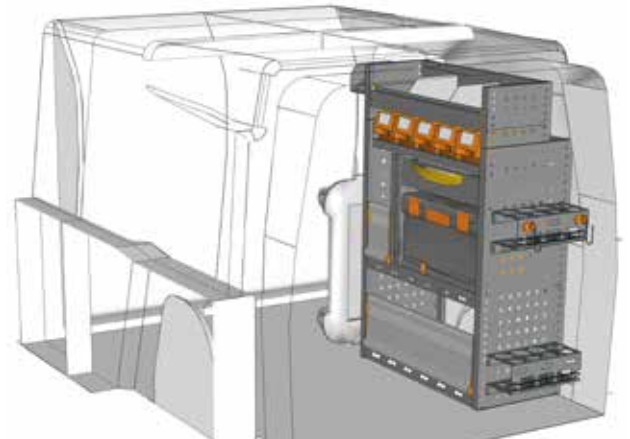
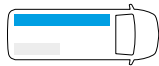

EJEMPLO - PRZYKŁAD

PA 0711 M1\*

A=717 P=365 H=1100 mm - D=717 G=365 W=1100 mm

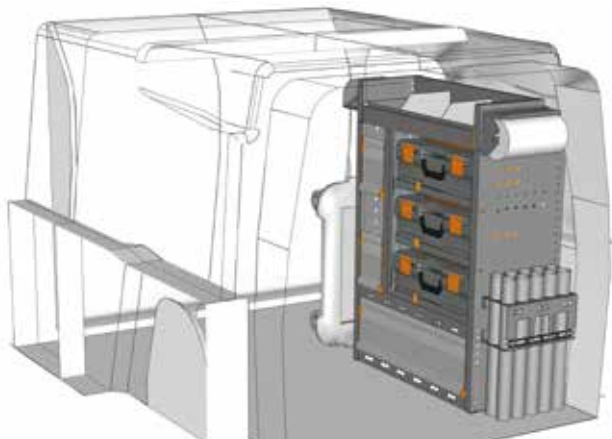
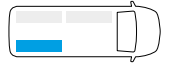

EJEMPLO - PRZYKŁAD

PA 0711 M2\*

A=717 P=365 H=1050 mm - D=717 G=365 W=1050 mm

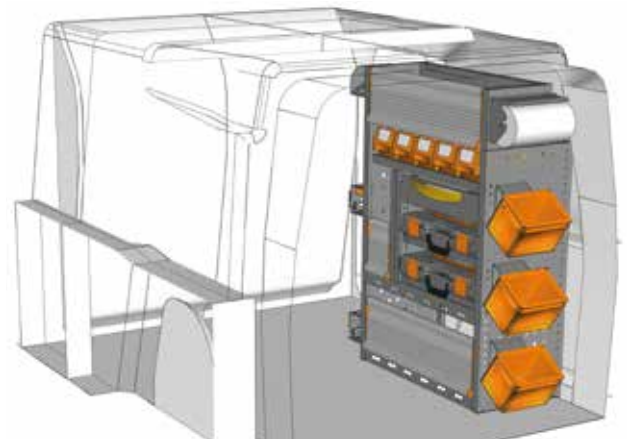
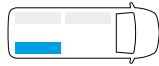

EJEMPLO - PRZYKŁAD

PA 0711 M3\*

A=717 P=365 H=1100 mm - D=717 G=365 W=1100 mm



\* Juego de fijación incluido - Zestaw montażowy w zestawie



EJEMPLOS DE EQUIPAMIENTO - PRZYKŁADY WYPOSAŻENIA

FURGÓN CHAPA - FURGONETKA  
PEUGEOT PARTNER

MOBILE

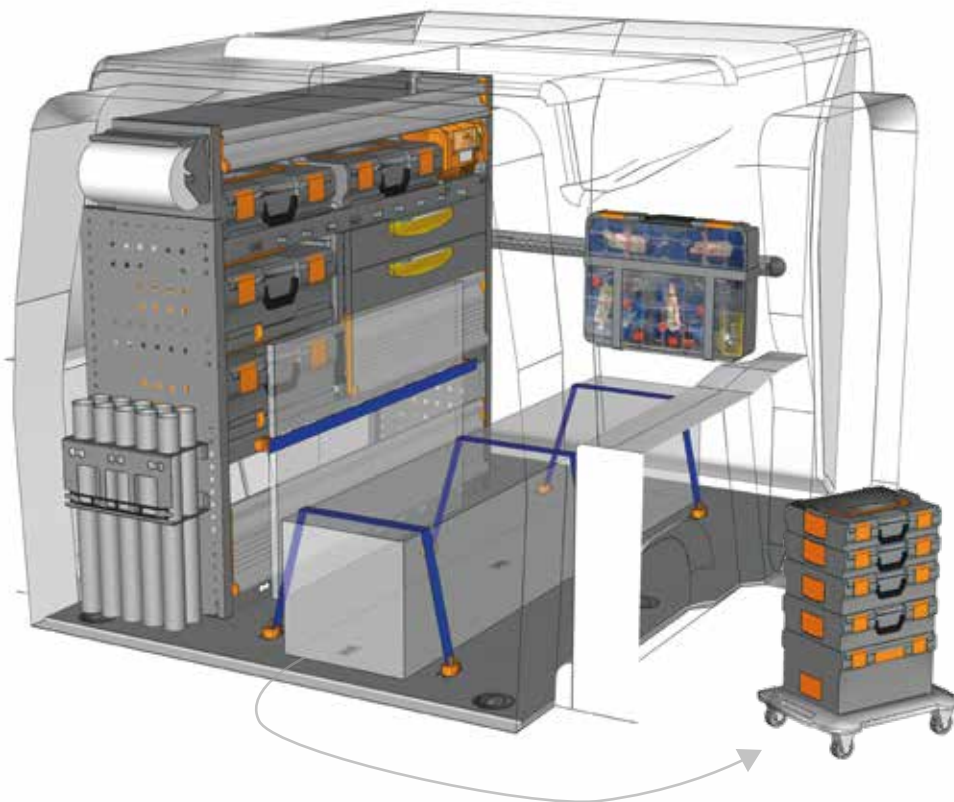

EJEMPLO - PRZYKŁAD

EXAMPLE PA L1H1 M1\*



- |                |             |
|----------------|-------------|
| 1 x PA 1211 M2 | 2 x V22124  |
| 1 x PA 10K1 B1 | 2 x V22148  |
| 1 x V22585     | 1 x YELLOW  |
| 1 x V18029 10  | 4 x V225820 |
| 2 x V22106     |             |
| 1 x BOX080     |             |
| 1 x CPV080     |             |
| 2 x V22136     |             |

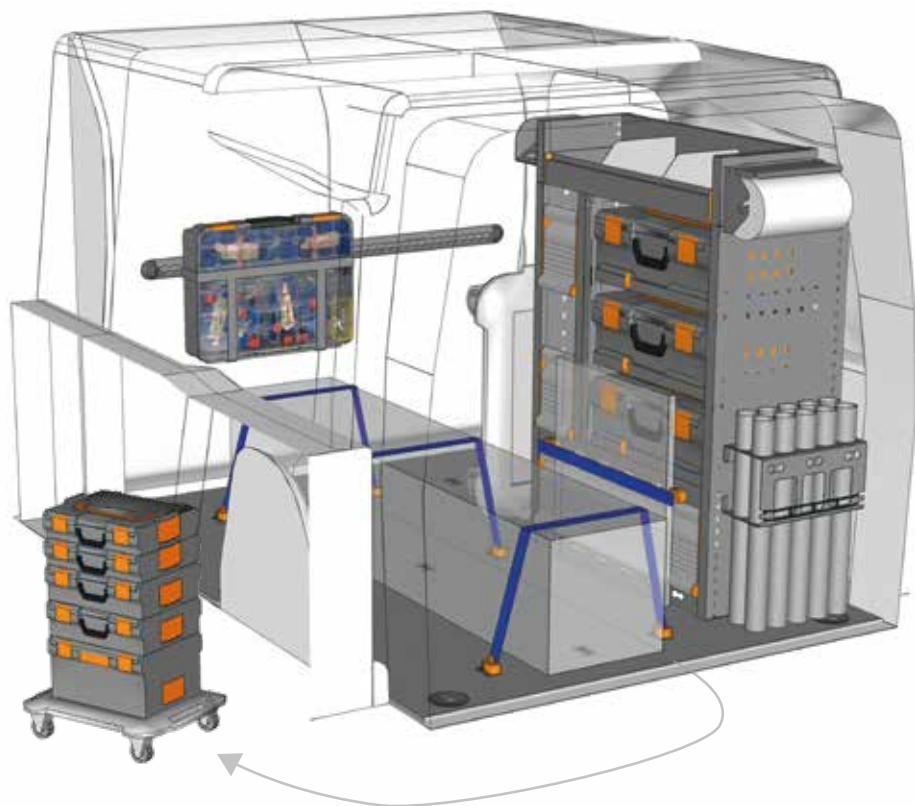

EJEMPLO - PRZYKŁAD

EXAMPLE PA L1H1 M2\*



- |                |             |
|----------------|-------------|
| 1 x PA 0711 M2 | 2 x V22124  |
| 1 x PA 10K1 B1 | 2 x V22148  |
| 1 x V22585     | 1 x YELLOW  |
| 1 x V18029 10  | 4 x V225820 |
| 2 x V22106     |             |
| 1 x BOX080     |             |
| 1 x CPV080     |             |
| 2 x V22136     |             |

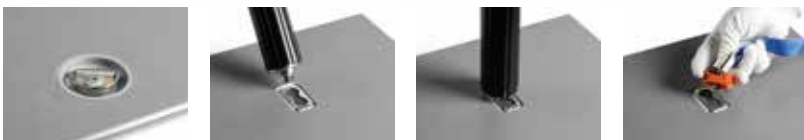

véase pág. 10/11  
patrz str. 10/11

\* Juego de fijación incluido - Zestaw montażowy w zestawie

**No has encontrado tu equipamiento?**  
**Confía en nuestro equipo de profesionales**  
Mira el detrás de este catálogo y ponte en contacto con el punto de StoreVan lo más cerca o visita nuestra página web.

**Nie masz jeszcze swojej zabudowy?**  
**Nasi eksperci pomogą Ci w wyborze.**  
Spójrz na ostatnią stronę katalogu i skontaktuj się z naszym najbliższym przedstawicielem StoreVan lub odwiedź naszą stronę internetową.



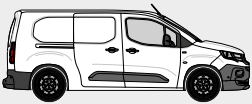

L2 H1

PEUGEOT PARTNER  
FURGÓN CHAPA - FURGONETKA

MOBILE

EJEMPLOS DE EQUIPAMIENTO - PRZYKŁADY WYPOSAŻENIA

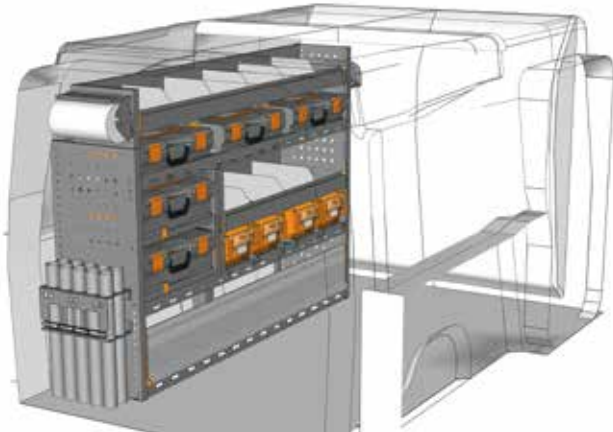

EJEMPLO - PRZYKŁAD

PA 1511 M1\*

A=1524 P=365 H=1100 mm - D=1524 G=365 W=1100 mm

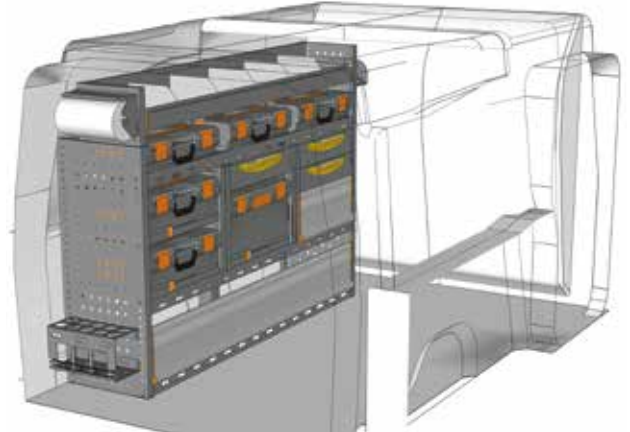
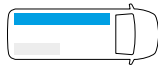

EJEMPLO - PRZYKŁAD

PA 1511 M2\*

A=1524 P=365 H=1100 mm - D=1524 G=365 W=1100 mm

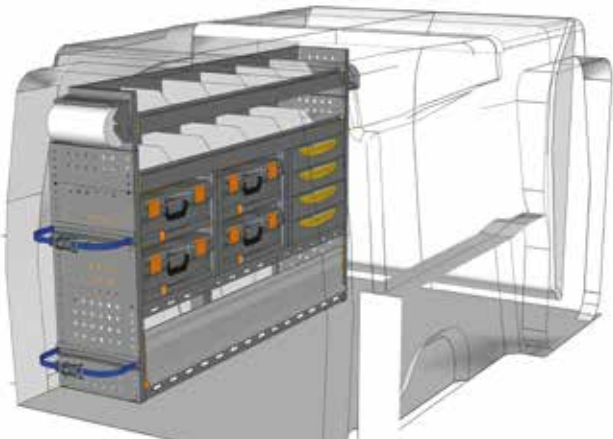

EJEMPLO - PRZYKŁAD

PA 1511 M3\*

A=1524 P=365 H=1100 mm - D=1524 G=365 W=1100 mm

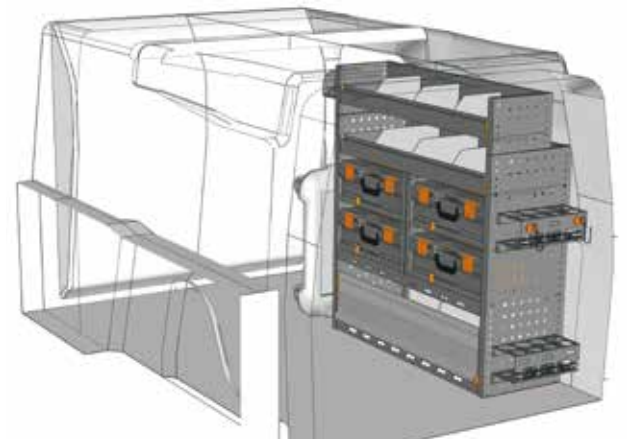
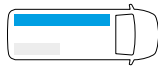

EJEMPLO - PRZYKŁAD

PA 1011 M1\*

A=1016 P=365 H=1100 mm - D=1016 G=365 W=1100 mm

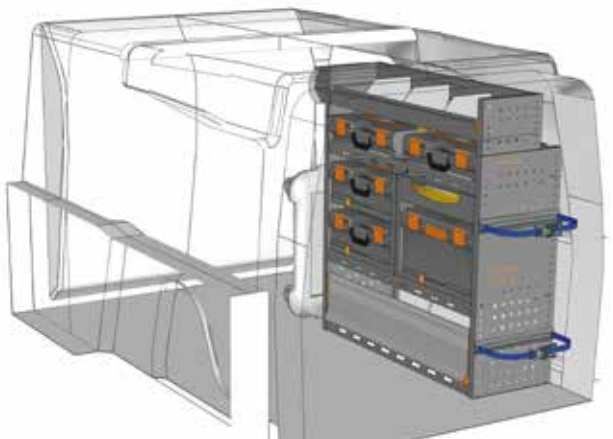
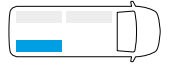

EJEMPLO - PRZYKŁAD

PA 1011 M2\*

A=1016 P=365 H=1100 mm - D=1016 G=365 W=1100 mm

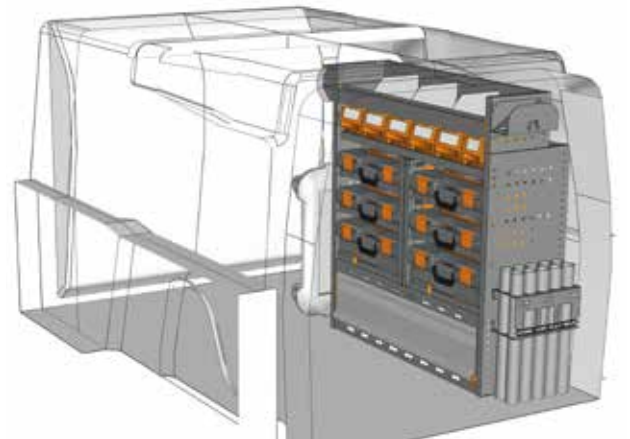
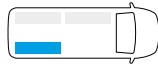

EJEMPLO - PRZYKŁAD

PA 1011 M3\*

A=1016 P=365 H=1100 mm - D=1016 G=365 W=1100 mm

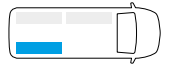

\* Juego de fijación incluido - Zestaw montażowy w zestawie

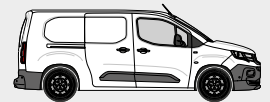

EJEMPLOS DE EQUIPAMIENTO - PRZYKŁADY WYPOSAŻENIA

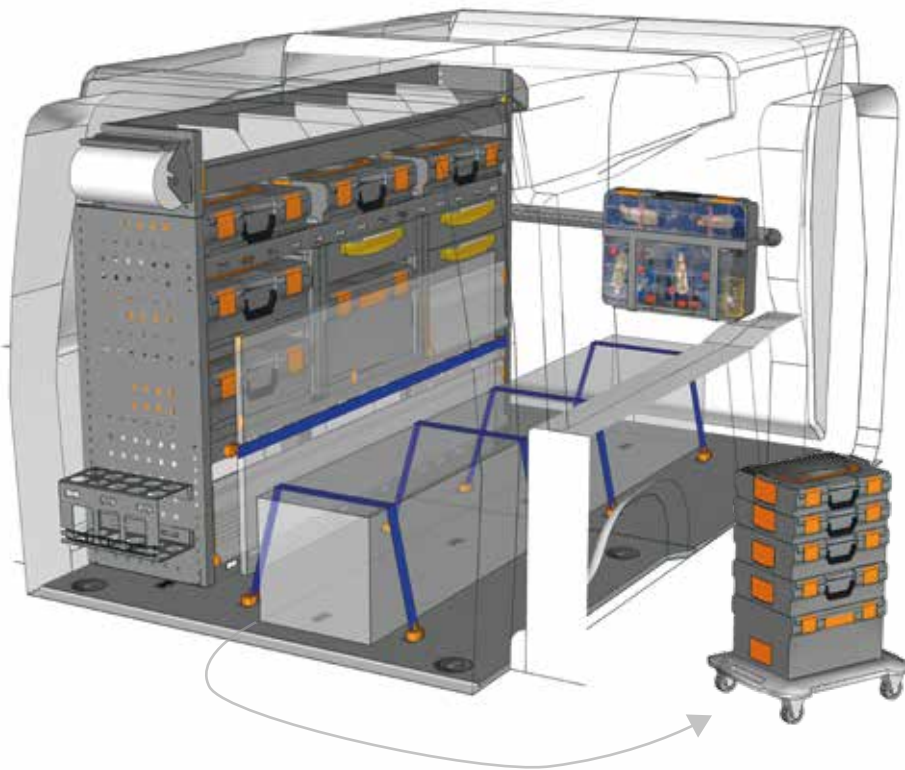

EJEMPLO - PRZYKŁAD

EXAMPLE PA L2H1 M1\*



- |                |             |
|----------------|-------------|
| 1 x PA 1511 M2 | 2 x V22124  |
| 1 x PA 20K1 B1 | 2 x V22148  |
| 1 x V22585     | 1 x YELLOW  |
| 1 x V18029 10  | 4 x V225820 |
| 2 x V22106     |             |
| 1 x BOX080     |             |
| 1 x CPV080     |             |
| 2 x V22136     |             |

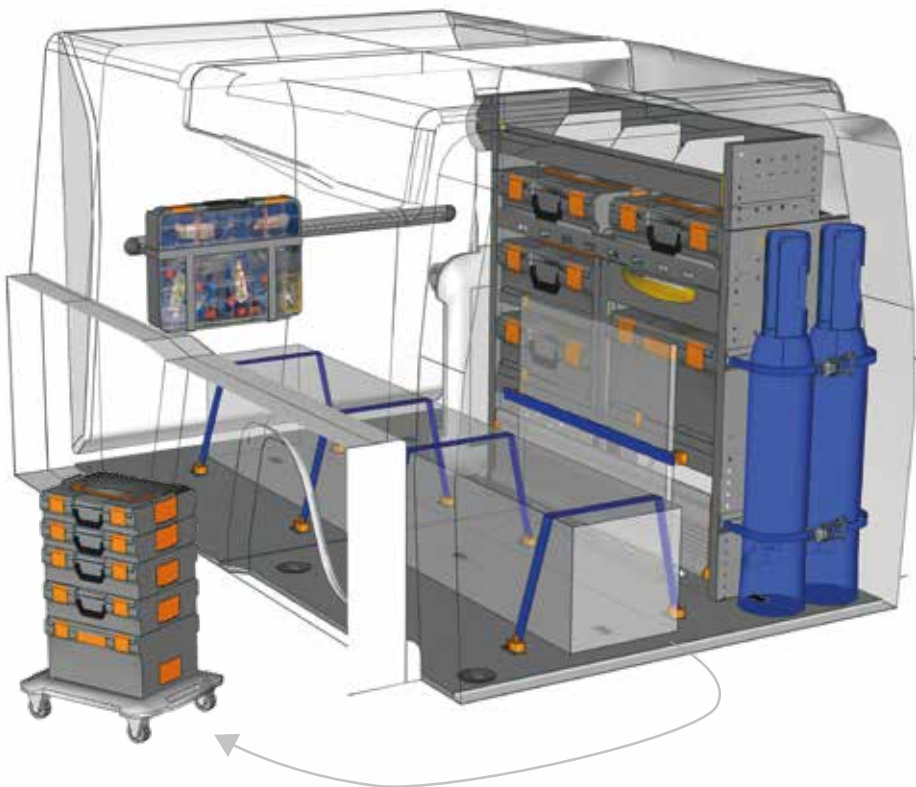

EJEMPLO - PRZYKŁAD

EXAMPLE PA L2H1 M2\*



- |                |             |
|----------------|-------------|
| 1 x PA 1011 M2 | 2 x V22124  |
| 1 x PA 20K1 B1 | 2 x V22148  |
| 1 x V22585     | 1 x YELLOW  |
| 1 x V18029 10  | 4 x V225820 |
| 2 x V22106     |             |
| 1 x BOX080     |             |
| 1 x CPV080     |             |
| 2 x V22136     |             |

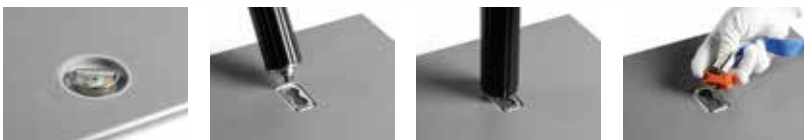

véase pág. 10/11  
patrz str. 10/11

\* Juego de fijación incluido - Zestaw montażowy w zestawie

**No has encontrado tu equipamiento?**  
**Confía en nuestro equipo de profesionales**  
Mira el detrás de este catálogo y ponte en contacto con el punto de StoreVan lo más cerca o visita nuestra página web.

**Nie masz jeszcze swojej zabudowy?**  
**Nasi eksperci pomogą Ci w wyborze.**  
Spójrz na ostatnią stronę katalogu i skontaktuj się z naszym najbliższym przedstawicielem StoreVan lub odwiedź naszą stronę internetową.



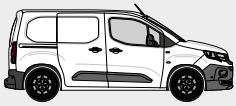

**El equipamiento ergonómico que simplifica el trabajo con seguridad**

Ergonomiczne wyposażenie, ułatwiające bezpieczną pracę







FLOOR UP es el equipamiento para furgonetas de dos niveles con cajoneras bajo el suelo desarrollado por Store Van para **mejorar la capacidad de carga de los vehículos comerciales con menos de 5 m<sup>3</sup> de volumen de carga**. El almacenamiento y la manipulación de la mercancía han sido estudiados para mejorar la ergonomía y para que el transporte sea simple y rápido. Se ha prestado especial atención al uso y a la consiguiente necesidad de un transporte seguro de herramientas, electroherramientas y equipos de diversos tipos. Este resultado se ha logrado gracias a la introducción de cajones largos bajo el suelo con un amplio volumen interior, situados en la parte trasera y lateral del vehículo, en correspondencia de las puertas. Las paredes laterales de altura completa del cajón evitan que el material se salga durante el transporte.

Los cajones bajo el suelo conjugan una gran capacidad de carga, **80 kg por cajón**, con una amplia gama de material de división, tales como separadores desplazables en aluminio y cajas de plástico de varias dimensiones, para subdividir y bloquear la carga contenida en su interior.

En la parte superior del equipamiento se ha colocado un suelo de tablero marino de abedul de 9 capas con un recubrimiento especial de alta resistencia y con un coeficiente de fricción certificado TÜV. De serie se suministran **12 puntos de amarre adicionales AIRLINE** con tracción equivalente a 200 daN, de acuerdo con la nueva directiva comunitaria 2014/47/UE para la seguridad y la sujeción de la carga.

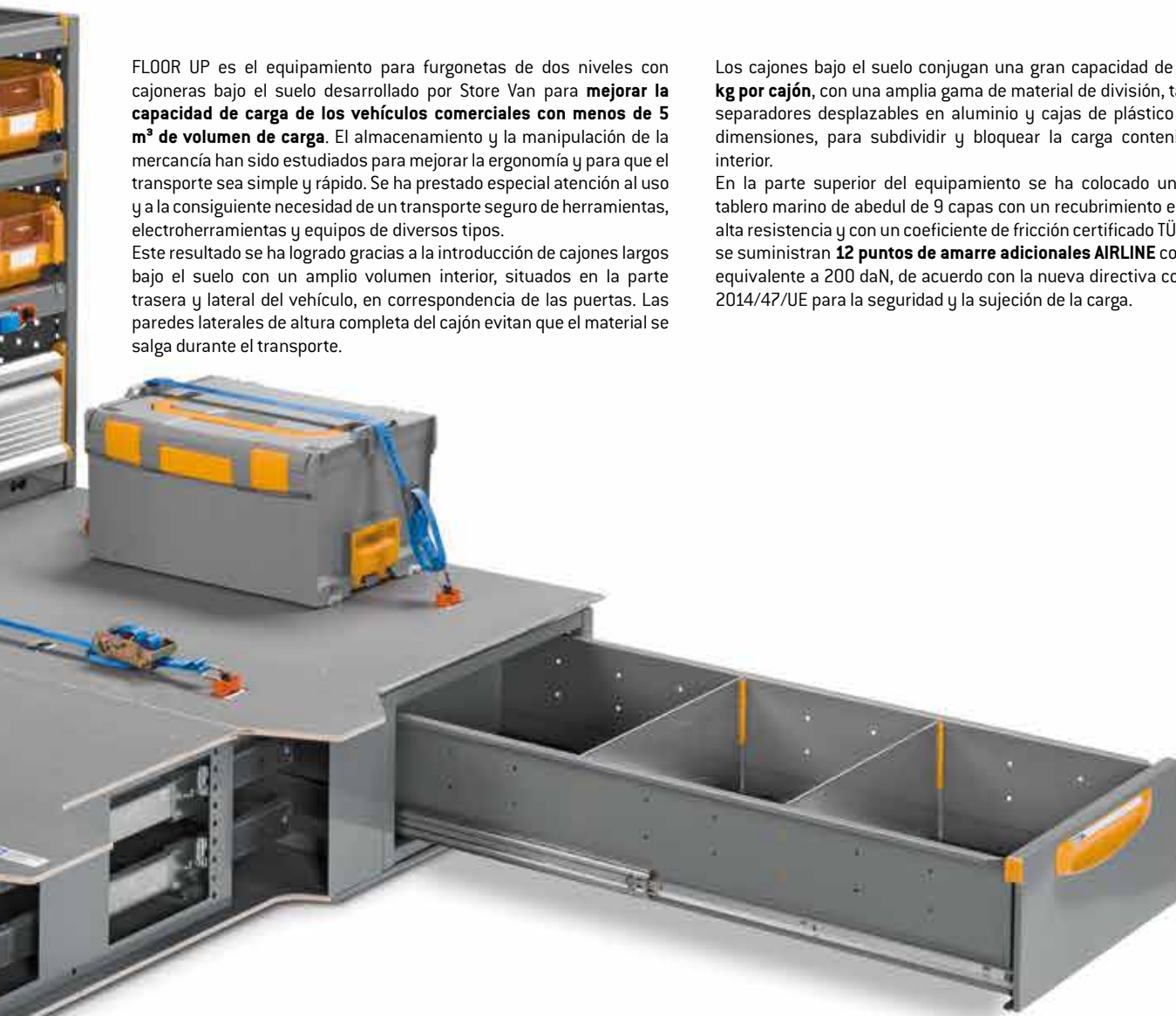

FLOOR UP jest dwupoziomowym wyposażeniem do samochodów dostawczych, obejmującym podpodłogowe szafki szufladowe. Opracowane zostało przez Store Van w celu **zwiększenia pojemności ładunkowej pojazdów użytkowych o przestrzeni ładunkowej poniżej 5 m<sup>3</sup>**. Przechowywanie i przemieszczanie towarów pozwala poprawić ergonomię, zapewniając możliwość łatwego i szybkiego przewozu. Szczególna uwaga została zwrócona na użytkowanie, a tym samym na bezpieczne przewożenie, narzędzi ręcznych i elektrycznych oraz różnego rodzaju sprzętu.

Rezultat ten uzyskano dzięki zamontowanym pod podłogą długim szufladom o dużej pojemności wewnętrznej. Szuflady montowane są w części tylnej i bocznej pojazdu, w pobliżu drzwi. Ściany boczne na całej wysokości szuflady zapobiegają wydostawaniu się materiału

podczas przewozu.

Szuflady pod podłogą łączą dużą ładowność, **80 kg na szufladę**, z szeroką gamą elementów rozdzielających, takich jak przesuwne przegrody aluminiowe i różnego rozmiaru wkłady z tworzywa sztucznego, do dzielenia i blokowania znajdującego się w szufladach ładunku.

W górnej części wyposażenia została zamontowana podłoga ze sklejki szkleniczej brzozonej 9-warstwowej ze specjalną, wysokowytrzymałą powłoką oraz ze współczynnikiem tarcia posiadającym certyfikat TÜV. W standardzie zapewnianych jest **12 dodatkowych punktów mocowania AIRLINE** o sile ciągu równej 200 daN, z przestrzeganiem nowej dyrektywy wspólnotowej 2014/47/UE w zakresie bezpieczeństwa i mocowania ładunku.

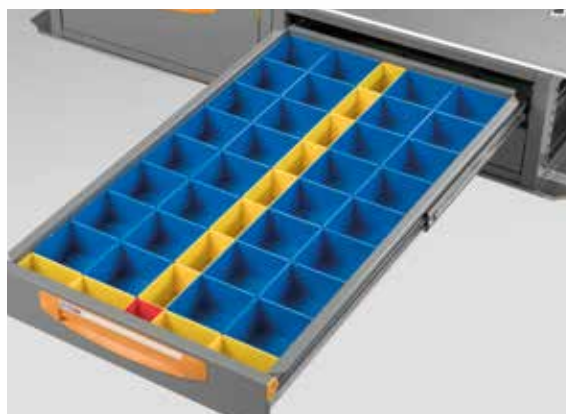



L1 H1

EJEMPLOS DE EQUIPAMIENTO - PRZYKŁADY WYPOSAŻENIA

SUELO H 250 mm – ŚCIANY H 250 mm

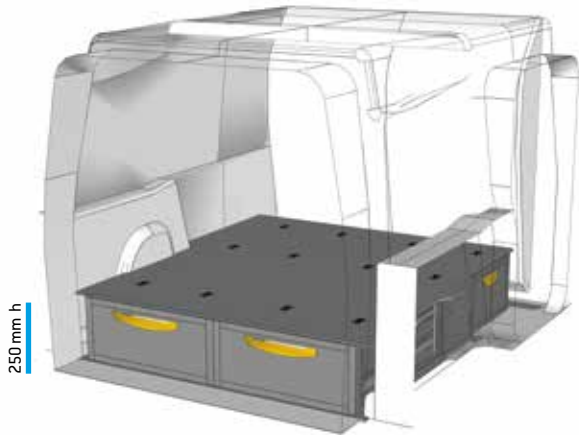

EJEMPLO - PRZYKŁAD

PA 0250 01\*

A=1421 P=1600 H=268 mm - D=1421 G=1600 W=268 mm  
(solo para mampara de chapa / tylko przy pełnej, metalowej ścianie grodziowej)

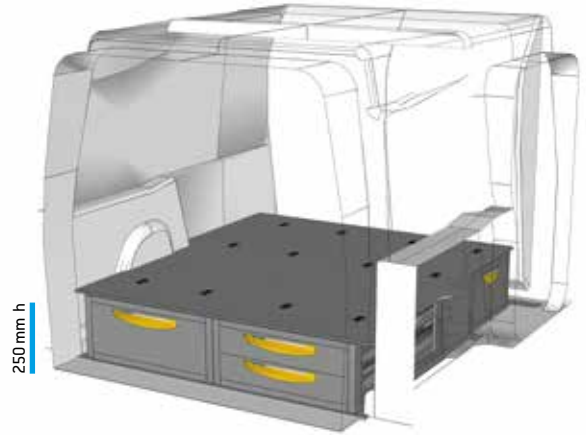

EJEMPLO - PRZYKŁAD

PA 0250 02\*

A=1421 P=1600 H=268 mm - D=1421 G=1600 W=268 mm  
(solo para mampara de chapa / tylko przy pełnej, metalowej ścianie grodziowej)

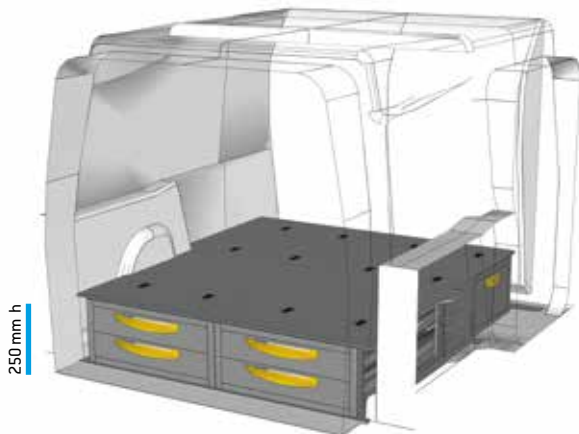
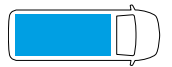

EJEMPLO - PRZYKŁAD

PA 0250 03\*

A=1421 P=1600 H=268 mm - D=1421 G=1600 W=268 mm  
(solo para mampara de chapa / tylko przy pełnej, metalowej ścianie grodziowej)

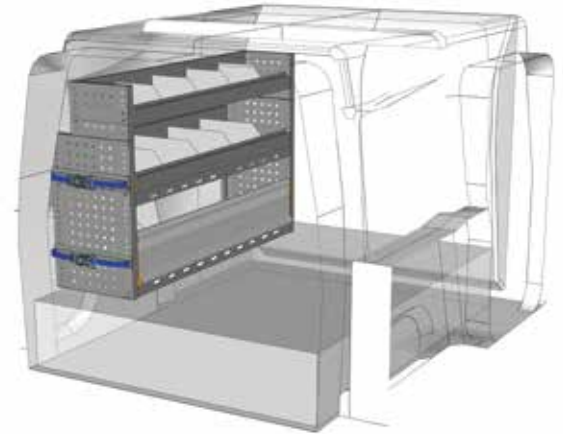

EJEMPLO - PRZYKŁAD

PA 1208 02\*

A=1225 P=365 H=800 mm - D=1225 G=365 W=800 mm

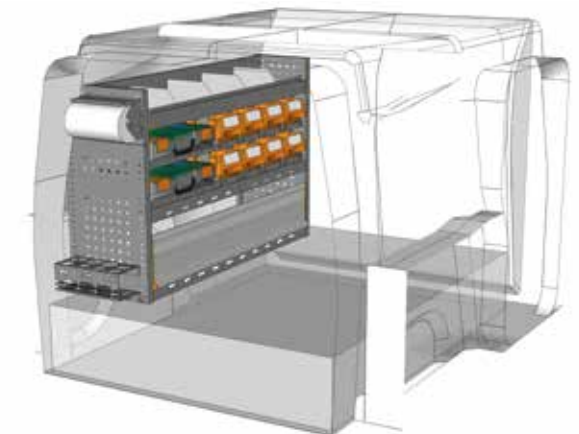
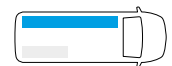

EJEMPLO - PRZYKŁAD

PA 1208 01\*

A=1225 P=365 H=800 mm - D=1225 G=365 W=800 mm

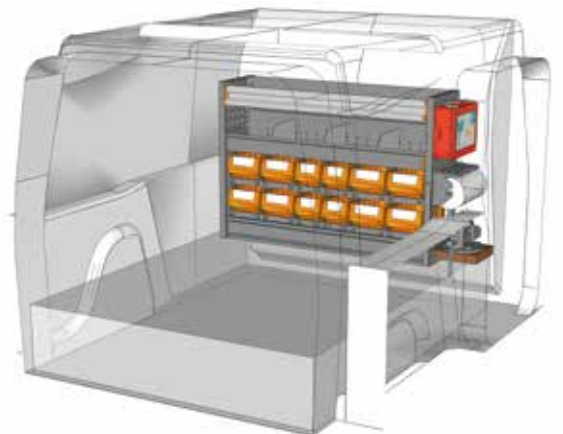

EJEMPLO - PRZYKŁAD

PA 1007 01\*

A=1016 P=265 H=700 mm - D=1016 G=265 W=700 mm



\* Juego de fijación incluido - Zestaw montażowy w zestawie



SUELO H 250 mm – ŚCIANY H 250 mm

EJEMPLOS DE EQUIPAMIENTO - PRZYKŁADY WYPOSAŻENIA

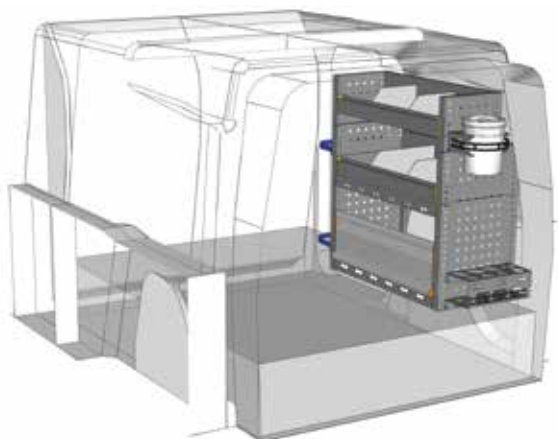

EJEMPLO - PRZYKŁAD

PA 0708 01\*

A=717 P=365 H=800 mm - D=717 G=365 W=800 mm

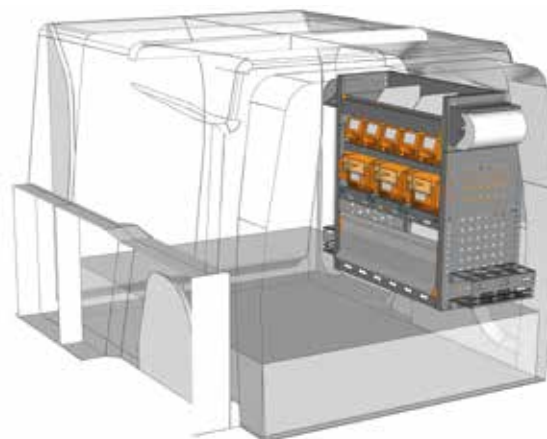
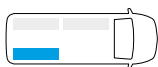

EJEMPLO - PRZYKŁAD

PA 0708 02\*

A=717 P=365 H=800 mm - D=717 G=365 W=800 mm

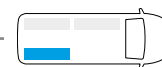

FURGÓN CHAPA - FURGONETKA  
PEUGEOT PARTNER

FLOOR UP 250

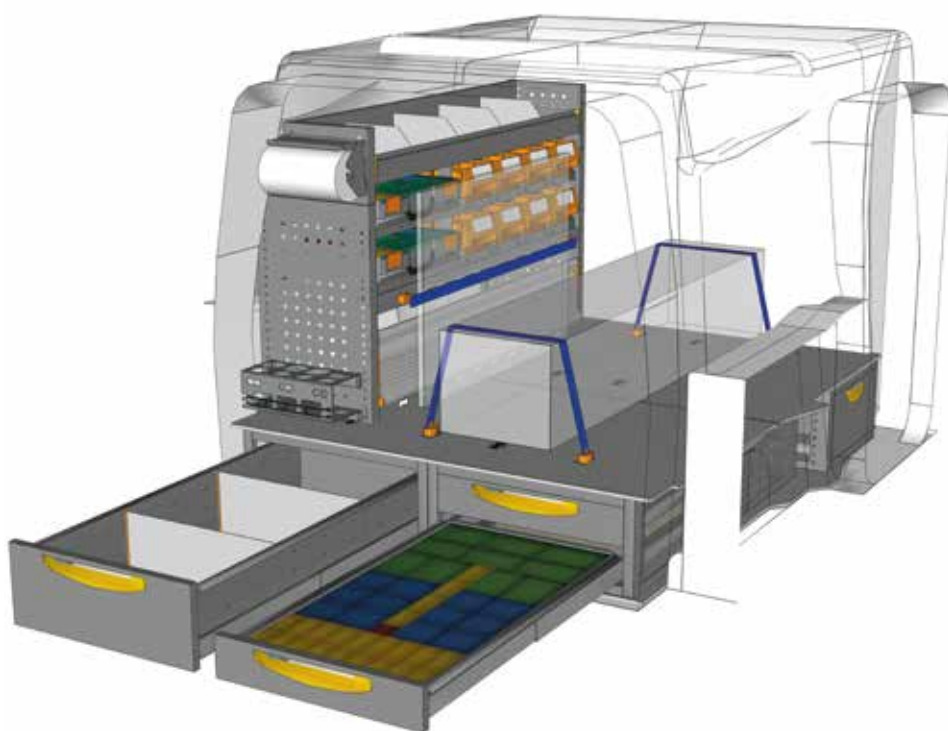

EJEMPLO - PRZYKŁAD

EXAMPLE PA L1H1 F1\*

- 1 x PA 0250 02
- 1 x PA 1208 01
- 1 x E8 108042 B4
- 1 x E8 093058 F0
- 1 x E8 093058 L0
- 1 x E8 108058 B4
- 3 x V22124



véase pág. 10/11  
patrz str. 10/11

\* Juego de fijación incluido - Zestaw montażowy w zestawie

**No has encontrado tu equipamiento?**  
**Confía en nuestro equipo de profesionales**  
Mira el detrás de este catálogo y ponte en contacto con el punto de StoreVan lo más cerca o visita nuestra página web.

**Nie masz jeszcze swojej zabudowy?**  
**Nasi eksperci pomogą Ci w wyborze.**  
Spójrz na ostatnią stronę katalogu i skontaktuj się z naszym najbliższym przedstawicielem StoreVan lub odwiedź naszą stronę internetową.





L1 H1

PEUGEOT PARTNER  
FURGÓN CHAPA - FURGONETKA

FLOOR UP 350

EJEMPLOS DE EQUIPAMIENTO - PRZYKŁADY WYPOSAŻENIA

SUELO H 350 mm – ŚCIANY H 350 mm

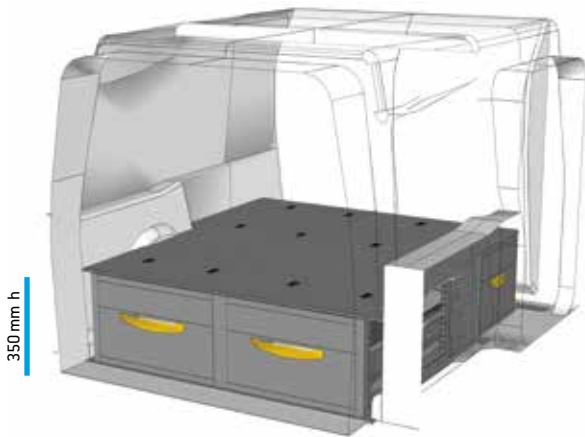

EJEMPLO - PRZYKŁAD

PA 0350 01\*

A=1420 P=1576 H=368 mm - D=1420 G=1576 W=368 mm  
(solo para mampara de chapa / tylko przy pełnej, metalowej ścianie grodziowej)

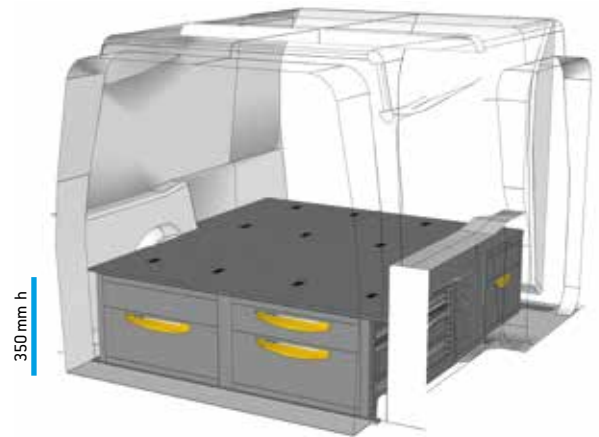

EJEMPLO - PRZYKŁAD

PA 0350 02\*

A=1420 P=1576 H=368 mm - D=1420 G=1576 W=368 mm  
(solo para mampara de chapa / tylko przy pełnej, metalowej ścianie grodziowej)

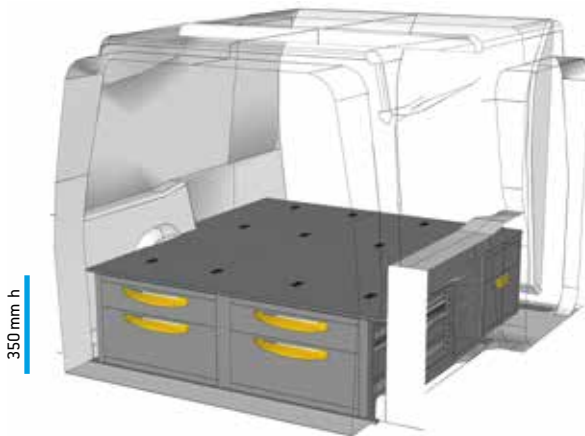
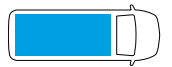

EJEMPLO - PRZYKŁAD

PA 0350 03\*

A=1420 P=1576 H=368 mm - D=1420 G=1576 W=368 mm  
(solo para mampara de chapa / tylko przy pełnej, metalowej ścianie grodziowej)

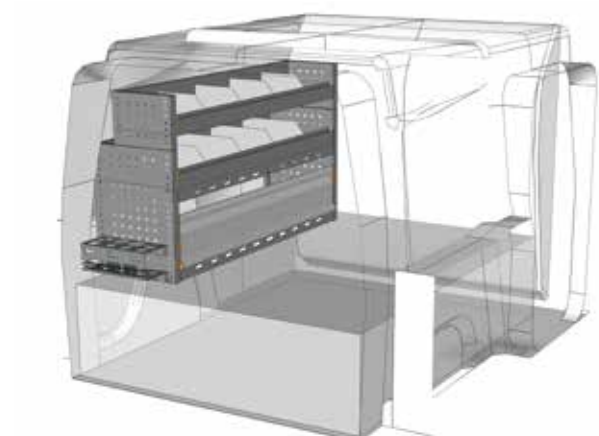

EJEMPLO - PRZYKŁAD

PA 1207 02\*

A=1225 P=365 H=700 mm - D=1225 G=365 W=700 mm

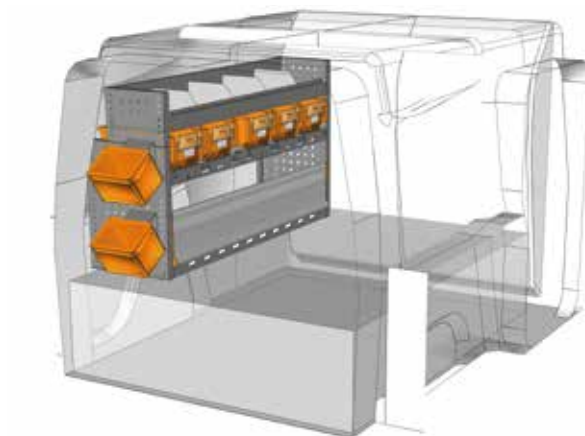
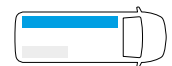

EJEMPLO - PRZYKŁAD

PA 1207 01\*

A=1225 P=365 H=700 mm - D=1225 G=365 W=700 mm

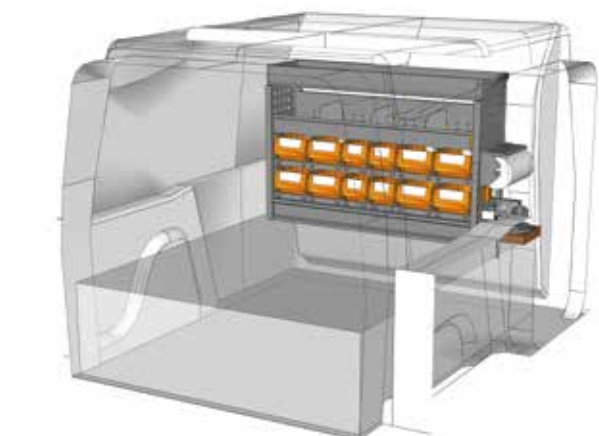

EJEMPLO - PRZYKŁAD

PA 1007 02\*

A=1016 P=265 H=700 mm - D=1016 G=265 W=700 mm



\* Juego de fijación incluido - Zestaw montażowy w zestawie

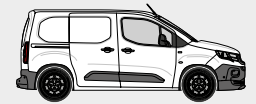

SUELO H 350 mm – ŚCIANY H 350 mm

EJEMPLOS DE EQUIPAMIENTO - PRZYKŁADY WYPOSAŻENIA

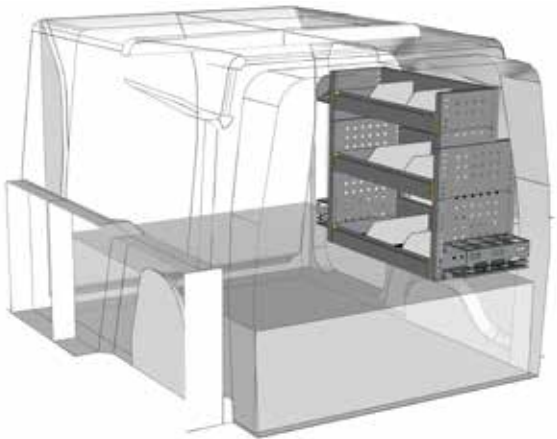

EJEMPLO - PRZYKŁAD

PA 0707 01\*

A=717 P=365 H=700 mm - D=717 G=365 W=700 mm

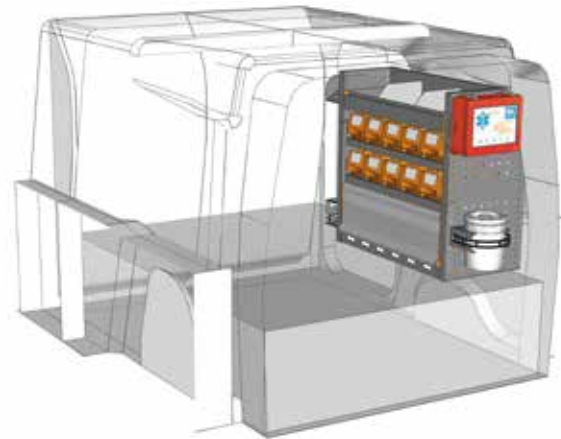
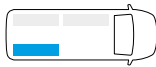

EJEMPLO - PRZYKŁAD

PA 0707 02\*

A=717 P=365 H=700 mm - D=717 G=365 W=700 mm

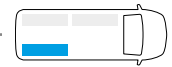

FURGÓN CHAPA - FURGONETKA  
PEUGEOT PARTNER

FLOOR UP 350

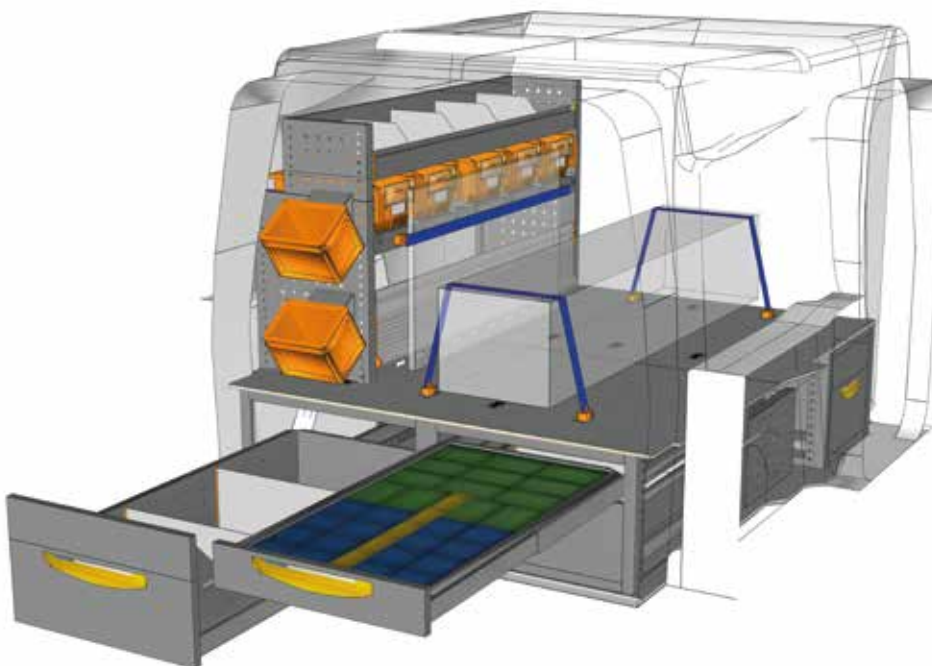

EJEMPLO - PRZYKŁAD

EXAMPLE PA L1H1 F2\*

- 1 X PA 0350 02
- 1 X PA 1207 01
- 2 X E8 108058 B4
- 1 X E8 093058 G0
- 1 X E8 108042 B4
- 3 X V22124



véase pág. 10/11  
patrz str. 10/11

\* Juego de fijación incluido - Zestaw montażowy w zestawie

**No has encontrado tu equipamiento?**  
**Confía en nuestro equipo de profesionales**  
Mira el detrás de este catálogo y ponte en contacto con el punto de StoreVan lo más cerca o visita nuestra página web.

**Nie masz jeszcze swojej zabudowy?**  
**Nasi eksperci pomogą Ci w wyborze.**  
Spójrz na ostatnią stronę katalogu i skontaktuj się z naszym najbliższym przedstawicielem StoreVan lub odwiedź naszą stronę internetową.



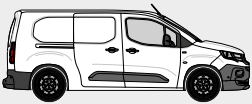

L2 H1

PEUGEOT PARTNER  
FURGÓN CHAPA - FURGONETKA

FLOOR UP 250

EJEMPLOS DE EQUIPAMIENTO - PRZYKŁADY WYPOSAŻENIA

SUELO H 250 mm – ŚCIANY H 250 mm

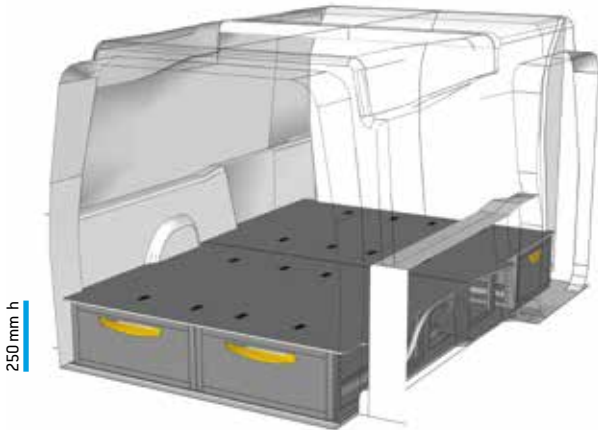

EJEMPLO - PRZYKŁAD

PA 0250 21\*

A=1421 P=1954 H=268 mm - D=1421 G=1954 W=268 mm  
(solo para mampara de chapa / tylko przy pełnej, metalowej ścianie grodziowej)

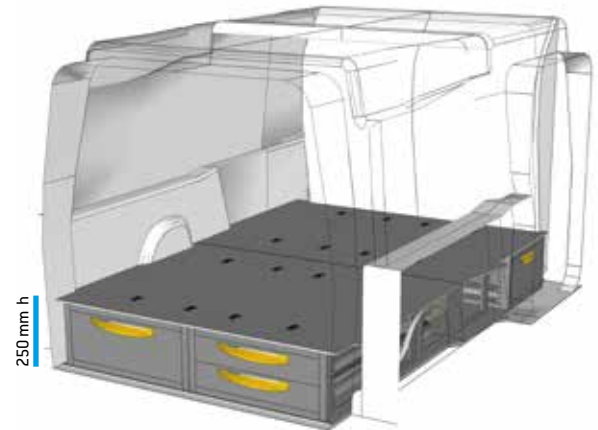

EJEMPLO - PRZYKŁAD

PA 0250 22\*

A=1421 P=1954 H=268 mm - D=1421 G=1954 W=268 mm  
(solo para mampara de chapa / tylko przy pełnej, metalowej ścianie grodziowej)

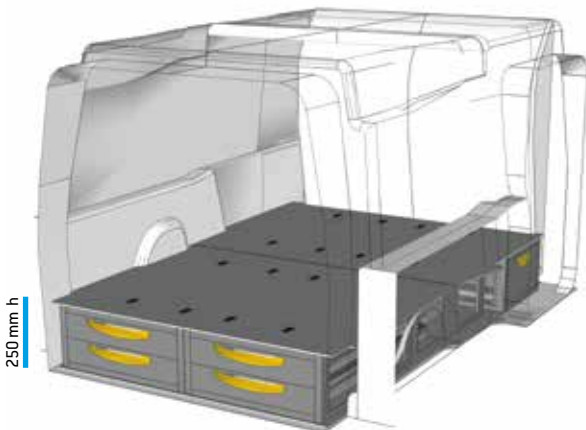

EJEMPLO - PRZYKŁAD

PA 0250 23\*

A=1421 P=1954 H=268 mm - D=1421 G=1954 W=268 mm  
(solo para mampara de chapa / tylko przy pełnej, metalowej ścianie grodziowej)

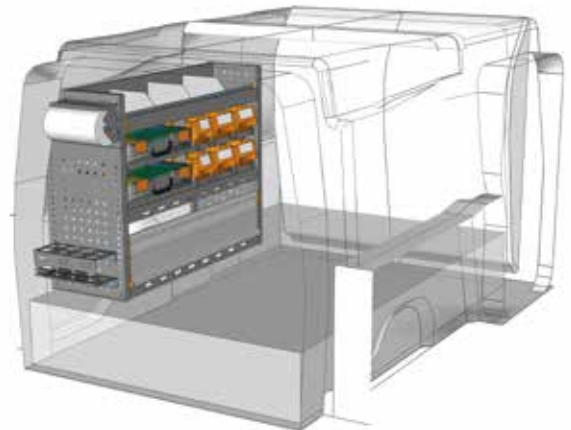

EJEMPLO - PRZYKŁAD

PA 1008 01\*

A=1016 P=365 H=800 mm - D=1016 G=365 W=800 mm

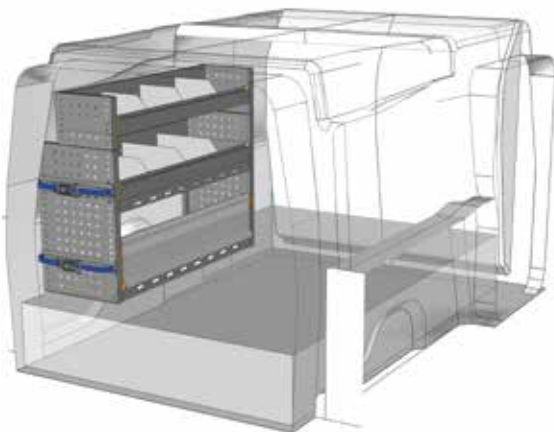
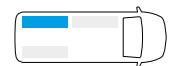

EJEMPLO - PRZYKŁAD

PA 1008 02\*

A=1016 P=365 H=800 mm - D=1016 G=365 W=800 mm

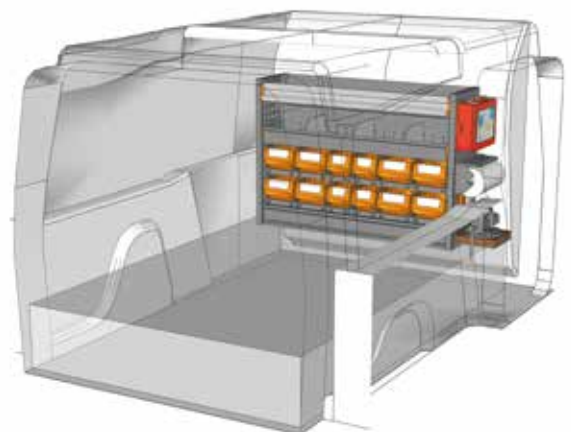
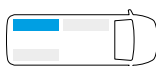

EJEMPLO - PRZYKŁAD

PA 1007 03\*

A=1016 P=265 H=700 mm - D=1016 G=265 W=700 mm



\* Juego de fijación incluido - Zestaw montażowy w zestawie

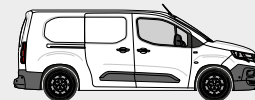

SUELO H 250 mm – ŚCIANY H 250 mm

EJEMPLOS DE EQUIPAMIENTO - PRZYKŁADY WYPOSAŻENIA

Vista desde puerta lateral  
Widok od strony drzwi bocznych

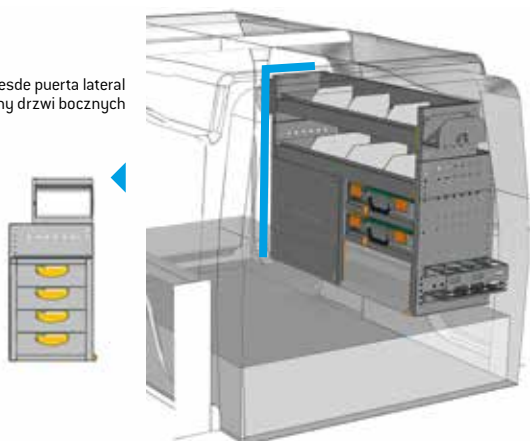

EJEMPLO - PRZYKŁAD

PA 1008 03\*

A=1016 P=365 H=800 mm - D=1016 G=365 W=800 mm

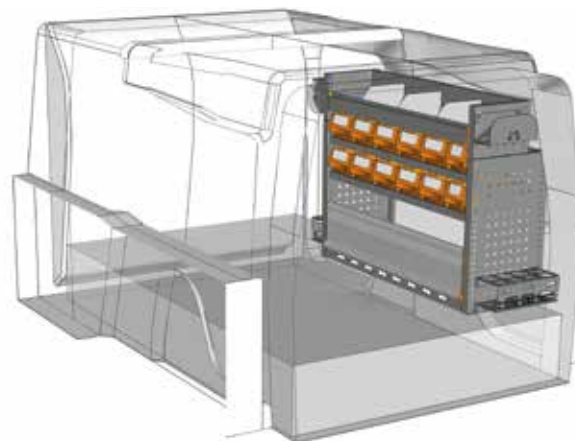
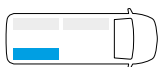

EJEMPLO - PRZYKŁAD

PA 1008 04\*

A=1016 P=365 H=800 mm - D=1016 G=365 W=800 mm

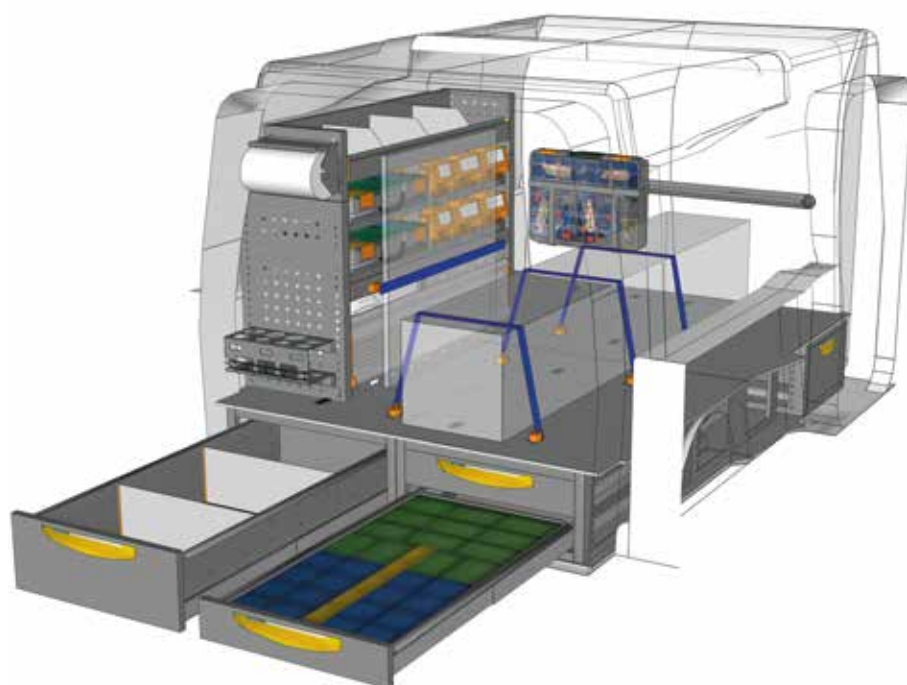
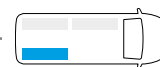

EJEMPLO - PRZYKŁAD

EXAMPLE PA L2H1 F1\*

1 x PA 0250 22	1 x BOX080
1 x PA 1008 01	1 x CPV080
1 x E8 108058 B4	2 x V22136
1 x E8 093058 F0	2 x V22124
1 x E8 093058 G0	2 x V22148
1 x E8 108042 B4	1 x YELLOW
1 x V18029 10	4 x V225820
2 x V22106	



véase pág. 10/11  
patrz str. 10/11

\* Juego de fijación incluido - Zestaw montażowy w zestawie

**No has encontrado tu equipamiento?**  
**Confía en nuestro equipo de profesionales**  
Mira el detrás de este catálogo y ponte en contacto con el punto de StoreVan lo más cerca o visita nuestra página web.

**Nie masz jeszcze swojej zabudowy?**  
**Nasi eksperci pomogą Ci w wyborze.**  
Spójrz na ostatnią stronę katalogu i skontaktuj się z naszym najbliższym przedstawicielem StoreVan lub odwiedź naszą stronę internetową.





L2 H1

PEUGEOT PARTNER  
FURGÓN CHAPA - FURGONETKA

FLOOR UP 350

EJEMPLOS DE EQUIPAMIENTO - PRZYKŁADY WYPOSAŻENIA

SUELO H 350 mm – ŚCIANY H 350 mm

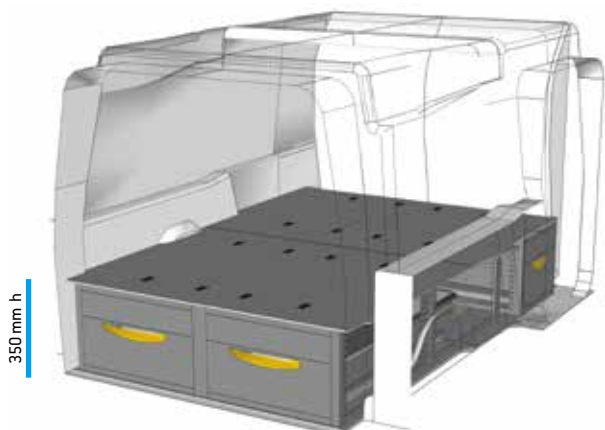

EJEMPLO - PRZYKŁAD

PA 0350 21\*

A=1420 P=1927 H=368 mm - D=1420 G=1927 W=368 mm  
(solo para mampara de chapa / tylko przy pełnej, metalowej ścianie grodziowej)

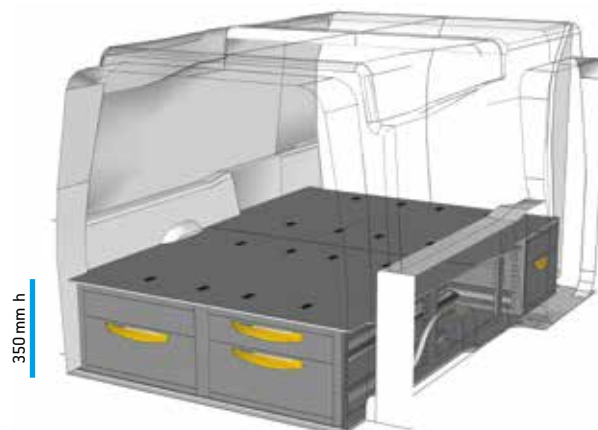

EJEMPLO - PRZYKŁAD

PA 0350 22\*

A=1420 P=1927 H=368 mm - D=1420 G=1927 W=368 mm  
(solo para mampara de chapa / tylko przy pełnej, metalowej ścianie grodziowej)

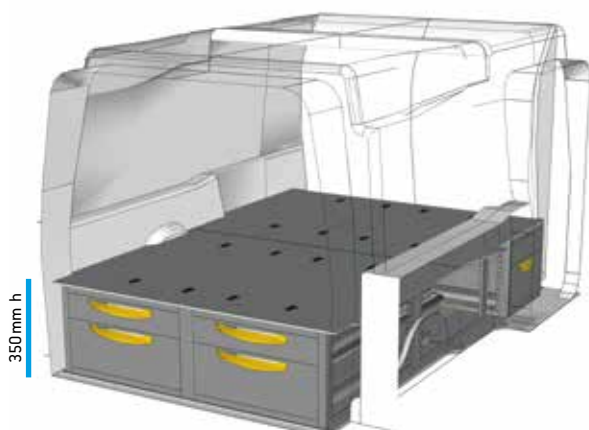

EJEMPLO - PRZYKŁAD

PA 0350 23\*

A=1420 P=1927 H=368 mm - D=1420 G=1927 W=368 mm  
(solo para mampara de chapa / tylko przy pełnej, metalowej ścianie grodziowej)

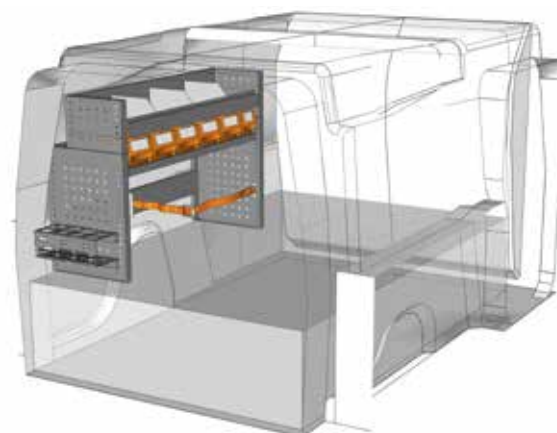

EJEMPLO - PRZYKŁAD

PA 1007 04\*

A=1016 P=365 H=700 mm - D=1016 G=365 W=700 mm

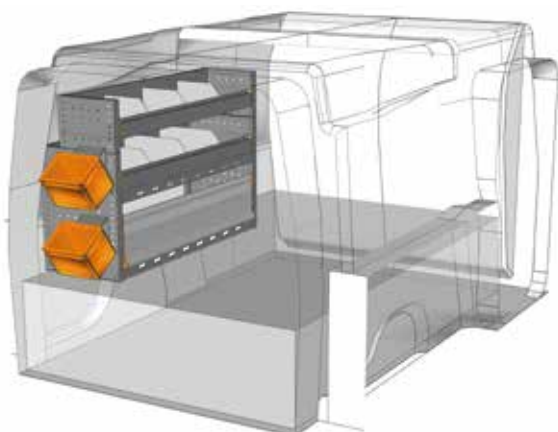
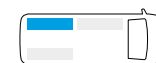

EJEMPLO - PRZYKŁAD

PA 1007 05\*

A=1016 P=365 H=700 mm - D=1016 G=365 W=700 mm

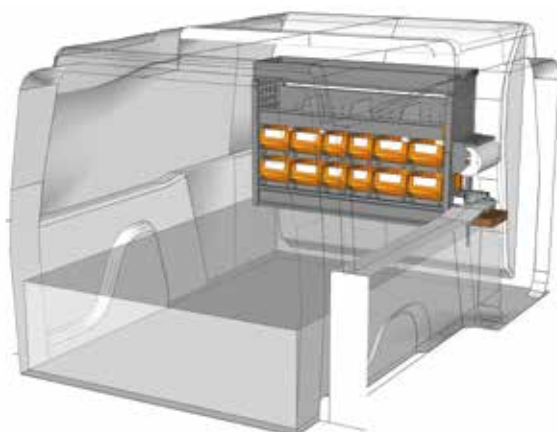
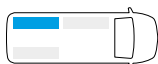

EJEMPLO - PRZYKŁAD

PA 1007 06\*

A=1016 P=265 H=700 mm - D=1016 G=265 W=700 mm

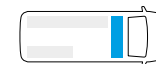

\* Juego de fijación incluido - Zestaw montażowy w zestawie



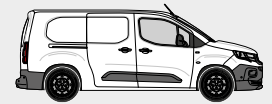

SUELO H 350 mm – ŚCIANY H 350 mm

EJEMPLOS DE EQUIPAMIENTO - PRZYKŁADY WYPOSAŻENIA

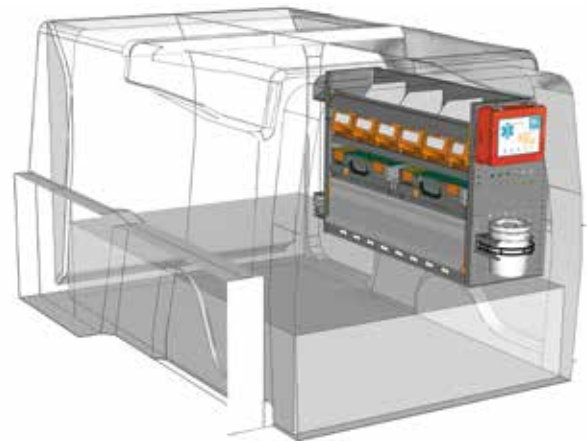
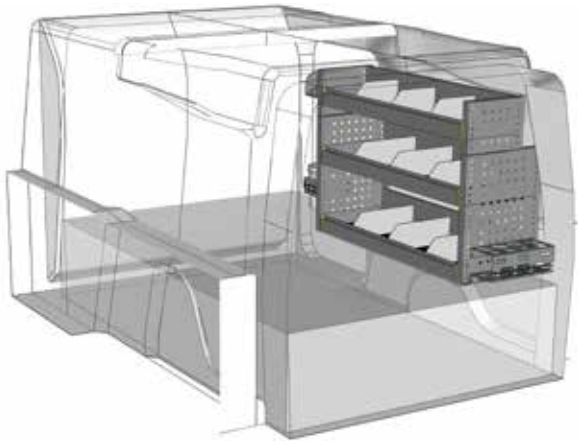

EJEMPLO - PRZYKŁAD

PA 1007 07\*

A=1016 P=365 H=700 mm - D=1016 G=365 W=700 mm

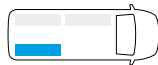

EJEMPLO - PRZYKŁAD

PA 1007 08\*

A=1016 P=365 H=700 mm - D=1016 G=365 W=700 mm

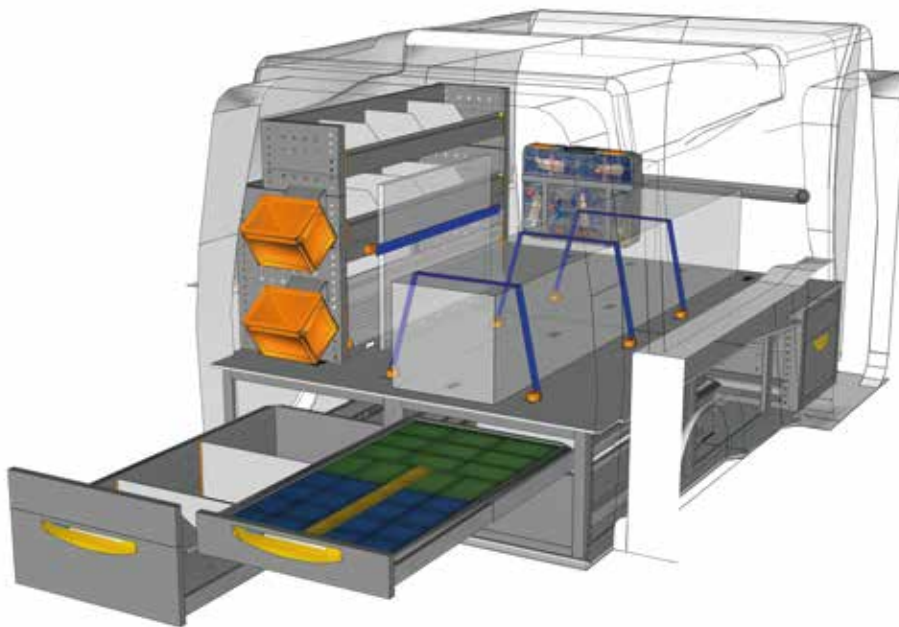
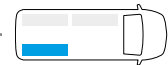

EJEMPLO - PRZYKŁAD

EXAMPLE PA L2H1 F2\*

- |                  |             |
|------------------|-------------|
| 1 x PA 0350 22   | 1 x CPV080  |
| 1 x PA 1007 05   | 2 x V22136  |
| 2 x E8 108058 B4 | 2 x V22124  |
| 1 x E8 093058 G0 | 2 x V22148  |
| 1 x E8 108042 B4 | 1 x YELLOW  |
| 1 x V18029 10    | 4 x V225820 |
| 2 x V22106       |             |
| 1 x BOX080       |             |



véase pág. 10/11  
patrz str. 10/11

\* Juego de fijación incluido - Zestaw montażowy w zestawie

**No has encontrado tu equipamiento?**  
**Confía en nuestro equipo de profesionales**  
Mira el detrás de este catálogo y ponte en contacto con el punto de StoreVan lo más cerca o visita nuestra página web.

**Nie masz jeszcze swojej zabudowy?**  
**Nasi eksperci pomogą Ci w wyborze.**  
Spójrz na ostatnią stronę katalogu i skontaktuj się z naszym najbliższym przedstawicielem StoreVan lub odwiedź naszą stronę internetową.



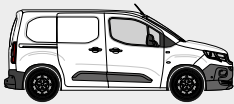

VEHÍCULO POJAZD	BACAS BAGAŻNIK	DIMENSIONES WYMIARY	PESO WAGA	CARGA UDŻWIG
	ART.			
Modelo - Model L1 H1	POT 021	2250x1400 mm	22,85 kg	96,00 kg
Modelo - Model L2 H1	POT 022	2750x1400 mm	27,75 kg	92,00 kg

- Sólo para vehículo con puertas traseras de batiente.
- Tylko dla samochodów z drzwiami tylnymi dwuskrzydłowymi.

**POT**

- Bacas dotadas de:
  - barras de aluminio con anclajes y perfil de goma
  - bordes laterales de aluminio
  - rodillo de carga de aluminio
  - tornillería de fijación suministrada de acero inoxidable
- Bagażnik dachowy składa się z:
  - aluminiowe listwy poprzeczne z uchwytem i gumowymi osłonami
  - aluminiowe listwy boczne
  - aluminiowa rolka ułatwiająca załadunek
  - w zestawie komplet śrub ze stali nierdzewnej



VEHÍCULO POJAZD	PORTAESCALERAS BAGAŻNIK	DIMENSIONES WYMIARY	PESO WAGA	CARGA UDŻWIG
	ART.			
Modelo - Model L1 H1	POS 021	2250x1380 mm	46,95 kg	73,00 kg
Modelo - Model L2 H1	POS 022	2750x1380 mm	54,35 kg	65,00 kg

- Sólo para vehículo con puertas traseras de batiente.  
La guía portaescaleras puede montarse a derecha o a izquierda.
- Tylko dla samochodów z drzwiami tylnymi dwuskrzydłowymi.  
Bagażnik do transportu drabiny może być mocowany po prawej lub lewej stronie samochodu.

**POS**

- Portaescaleras dotado de:
  - barras de aluminio con anclajes y perfil de goma
  - bordo lateral de aluminio
  - rodillo de carga de aluminio
  - guía portaescaleras de aluminio y acero inoxidable
  - tornillería de fijación suministrada de acero inoxidable
- Bagażnik dachowy do przewożenia drabiny:
  - aluminiowe listwy poprzeczne z uchwytem i gumowymi osłonami
  - aluminiowa listwa boczna
  - aluminiowa rolka ułatwiająca załadunek
  - mechanizm do transportu drabiny wykonany z aluminium i stali nierdzewnej
  - w zestawie komplet śrub ze stali nierdzewnej





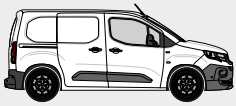

ART. PAP 265 00

- Portarrollos con papel Ø 130 mm
- Uchwyt na ręczniki papierowe Ø 130 mm



ART. CAB 220 00

- Soporte sujeta cables
- Uchwyty na przewody



ART. SPR 365 00

- Portaerosoles P=365 mm
- Kieszneć boczna do regału P=365 mm



ART. PAP 365 00

- Portarrollos con papel Ø 240 mm
- Uchwyt na ręczniki papierowe Ø 240 mm



ART. CAB 296 00

- Kit soporte para cables
- Zestaw z uchwytem na kable



ART. SIL 296 00

- Kit portacartuchos de silicona - aerosoles
- Zestaw z uchwytem do pojemników z silikonem – pojemników ze sprayem



ART. AID 265 00

- Botiquín de urgencias
- Apteczka



ART. DOC 365 00

- Portadocumentos A4 - 362x68x209 mm H
- Kieszneć na dokumenty A4 - 362x68x209 mm H



ART. SPR 160 00

- Kit portaerosoles (2 puestos)
- Uchwyt na puszki (2-miejscowy)



ART. LED 001 00

- Lámpara de led IP20 12V L=600mm
- Lampa ledowa IP20 12V L=600mm



ART. WAS 365 00

- Kit lavamanos
- Zestaw do mycia rąk



ART. WW MOBILE 1

- Mesa con patas plegables - 980x423x802 mm H
- Stół ze składanymi nogami Work Wood - 980x423x802 mm H

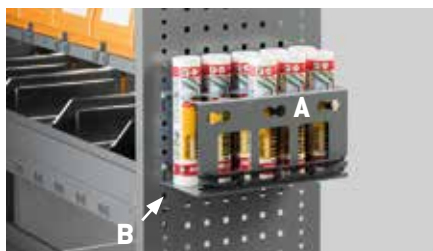

Kit portacartuchos de silicona  
Zestaw z uchwytem do pojemników z silikonem

ART. **BAR 296 00**

- Soporte para varillas roscadas / silicona
- Uchwyt na silikon / Uchwyt na pręty

ART. **BAR 296 02**

- Adaptador para cartuchos de silicona
- Adapter do pojemników z silikonem

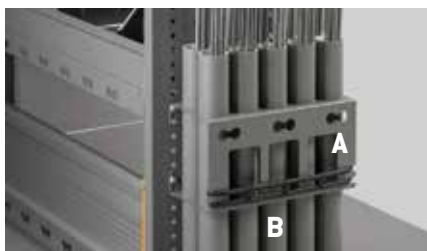

Kit soporte para varillas roscadas  
Zestaw z uchwytem na pręty gwintowane

ART. **BAR 296 00**

- Soporte para varillas roscadas / silicona
- Uchwyt na silikon / Uchwyt na pręty

ART. **BAR 296 01**

- 5 tubos para soporte de varillas roscadas
- 5 przewodów rurowych do uchwytów

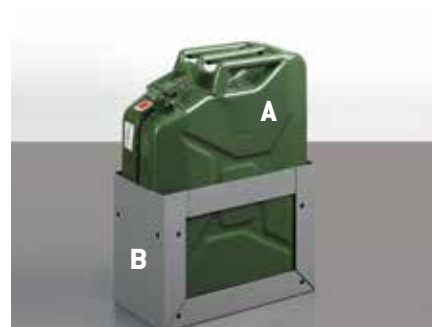

ART. **OIL 20L 00**

- Bidón en hierro capacidad 20 LT
- Metalowy kanister 20 litrów

ART. **OIL 365 00**

- Kit portabidones
- Uchwyt na kanister

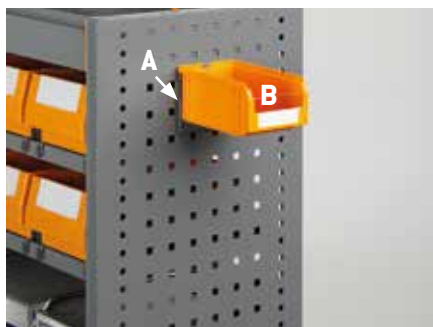

ART. **BL 7433 00**

- Barra enganche para 1 contenedor medida 1PL
- Listwa do mocowania 1 pojemnika rozmiar 1PL

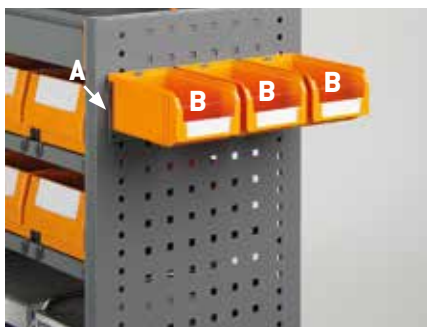

ART. **BL 7434 00**

- Barra enganche para 3 contenedores medida 1PL
- Listwa do mocowania 3 pojemników rozmiar

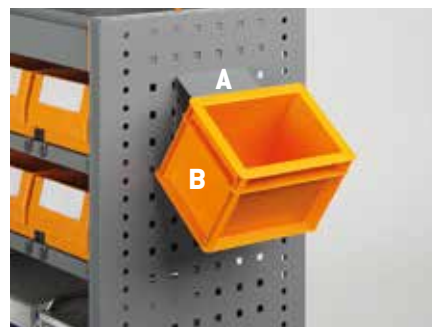

ART. **BL 7432 00**

- Barra enganche para 1 contenedor Euro Box
- Listwa do mocowania 1 pojemnika Euro Box

ART. **PM 1751 00**

- Contenedor de polipropileno medida 1PL
- Pojemnik z polipropylenu rozmiar 1PL

ART. **PM 1751 00**

- Contenedor de polipropileno medida 1PL
- Pojemnik z polipropylenu rozmiar 1PL

ART. **PA 2251 A0**

- Caja de polipropileno serie Euro Box
- Pojemniki z polipropylenu z serii Euro Box



ART. **MAG 020**

- Juego de 10 imanes Ø 20 mm
- Zestaw 10 magnesów, średnica Ø 20mm



ART. **RUB 160 00**

- Compartimento para gomas - 158x50x171 mm H
- Kieszeń na maty antypoślizgowej - 158x50x171 mm H



#### EJEMPLO DE USO PARA GOMAS ANTIDESLIZANTES

Las gomas antideslizantes se utilizan para aumentar el coeficiente de fricción hasta  $\mu D$  0,6 según el principio de cálculo DIN EN 12195-1: 2004 y VDI 2700 ff. Procedimiento de medición según la directiva "VDI 2700 - 15".

#### PRZYKŁAD UŻYCIA MATY ANTYPÓŚLIZGOWEJ

Maty antypoślizgowe są stosowane w celu zwiększenia współczynnika tarcia do  $\mu D$  0,6 zgodnie z zasadą obliczeń DIN EN 12195-1: 2004 i VDI 2700 ff. Procedura pomiaru zgodna z dyrektywą „VDI 2700 - 15”.

ART. **MAG 025**

- Juego de 10 imanes Ø 25 mm
- Zestaw 10 magnesów, średnica Ø 25mm

ART. **RUB 000 00**

- Set 6 gomas antideslizantes - 150x150x3 mm H
- Zestaw 6 mat antypoślizgowych - 150x150x3 mm H

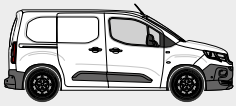

ART. **FIR 000** A

- Kit portaerosoles
- Zestaw z uchwytem na pojemniki ze sprayem



ART. **FIR 4KG** B

- Extintor 4 KG
- Gaśnica 4 KG



ART. **V18029 03** A

- Barra horizontal sujeta carga agujero para anclaje medium L=365 mm
- Drażek poziomy do mocowania ładunku, zaczep z otworem średnim L= 365 mm



ART. **V18029 04** A

- Barra horizontal sujeta carga agujero para anclaje medium L=445 mm
- Drażek poziomy do mocowania ładunku, zaczep z otworem średnim L= 445 mm



ART. **V22868** B

- Correa sujeta carga con carraca con anclaje medium
- Pas do mocowania ładunku z napinaczem i zaczepem mocującym średnim



ART. **V18029 03** A

- Barra horizontal sujeta carga agujero para anclaje medium L=365 mm
- Drażek poziomy do mocowania ładunku, zaczep z otworem średnim L= 365 mm

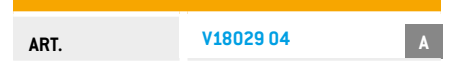

ART. **V18029 04** A

- Barra horizontal sujeta carga agujero para anclaje medium L=445 mm
- Drażek poziomy do mocowania ładunku, zaczep z otworem średnim L= 445 mm



ART. **V22869** B

- Correa sujeta carga con sujetador con anclaje medium
- Pas do mocowania ładunku z klamrą szybkomocującą i zaczepem mocującym średnim



Ejemplo con  
2 ART. **FIR 000**  
Przykład z dwoma pasami  
2 ART. **FIR 000**



Ejemplo con  
2 ART. **V18029 03**  
2 ART. **V22868**  
Przykład z dwoma pasami  
2 ART. **V18029 03**  
2 ART. **V22868**



Ejemplo con  
2 ART. **V18029 03**  
2 ART. **V22869**  
Przykład z dwoma pasami  
2 ART. **V18029 03**  
2 ART. **V22869**

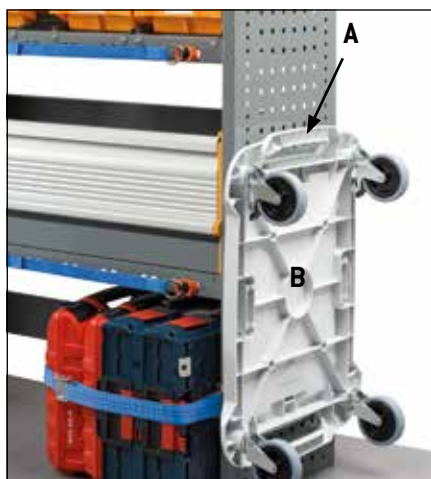

ART.

00 ROLL SU

A

- Kit soportes para STORE BOX ROLL
- Zestaw wsporników do STORE BOX ROLL

ART.

00 ROLL OO

B

- Carro con ruedas con frenos para maletín BOX 102-136-238-374
- Wózek na kółkach z hamulcami na walizkę BOX 102-136-238-374



FURGÓN CHAPA - FURGONETKA  
PEUGEOT PARTNER



# PEUGEOT PARTNER

## CONDICIONES DE ENTREGA

- Suelos y paneles se entregan en varias piezas.
- Bacas y portaescaleras se entregan **desmontados**.
- Los módulos se entregan **preensamblados** con el material de anclaje al vehículo.
- Para la instalación de los productos se aconseja contactar con nuestra red de **instaladores autorizados**.
- Los productos se entregan **embalados**.
- **3 años de garantía** sobre nuestros productos.
- Las capacidades de carga se refieren a los **pesos uniformemente distribuidos**.

## WARUNKI DOSTAWY

- Podłogi i panele ścienne składają się z kilku elementów.
- Bagażniki dachowe dostarczane są **niezłożone**.
- Moduły zabudowy dostarczane są **złożone** wraz z zestawem montażowym.
- W przypadku samodzielnego montażu sugerujemy kontakt z **autoryzowanym przedstawicielem**.
- Produkty posiadają fabryczne **opakowanie**.
- Nasze produkty objęte są **3-letnią gwarancją**.
- Dane dotyczące ładowności odnoszą się do **równomiernie rozłożonego ładunku**.



### FAMI S.R.L.

VIA STAZIONE ROSSANO, 13 – 36027 ROSÀ (VI) ITALY  
TEL +39 0424 585455 R.A. – FAX +39 0424 585482  
INFO@FAMISPA.COM – WWW.FAMISPA.COM

INFO@STOREVAN.COM – WWW.STOREVAN.COM

